

廁所平面圖  
Scale : 1/40

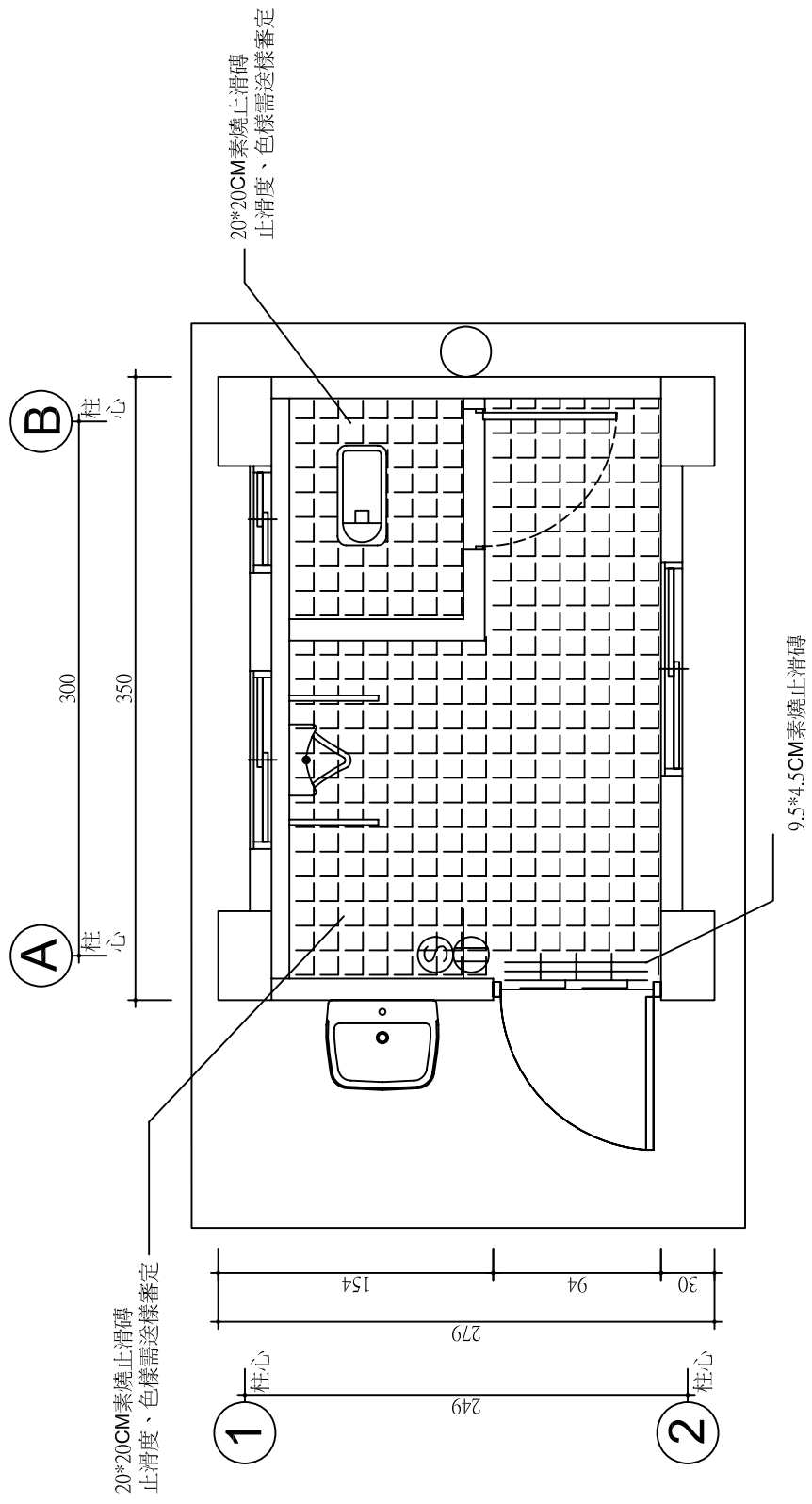

廁所地坪詳圖  
Scale : 1/40

工程名稱 圖名	國家重要溼地生態環境調查及復育計畫-口湖鄉成龍濕地周邊環境規劃						單位	公分	比例	1/40	設計	審查	核定	圖號	L1-4
	廁所平面圖、廁所地坪詳圖						日期				繪圖			張號	

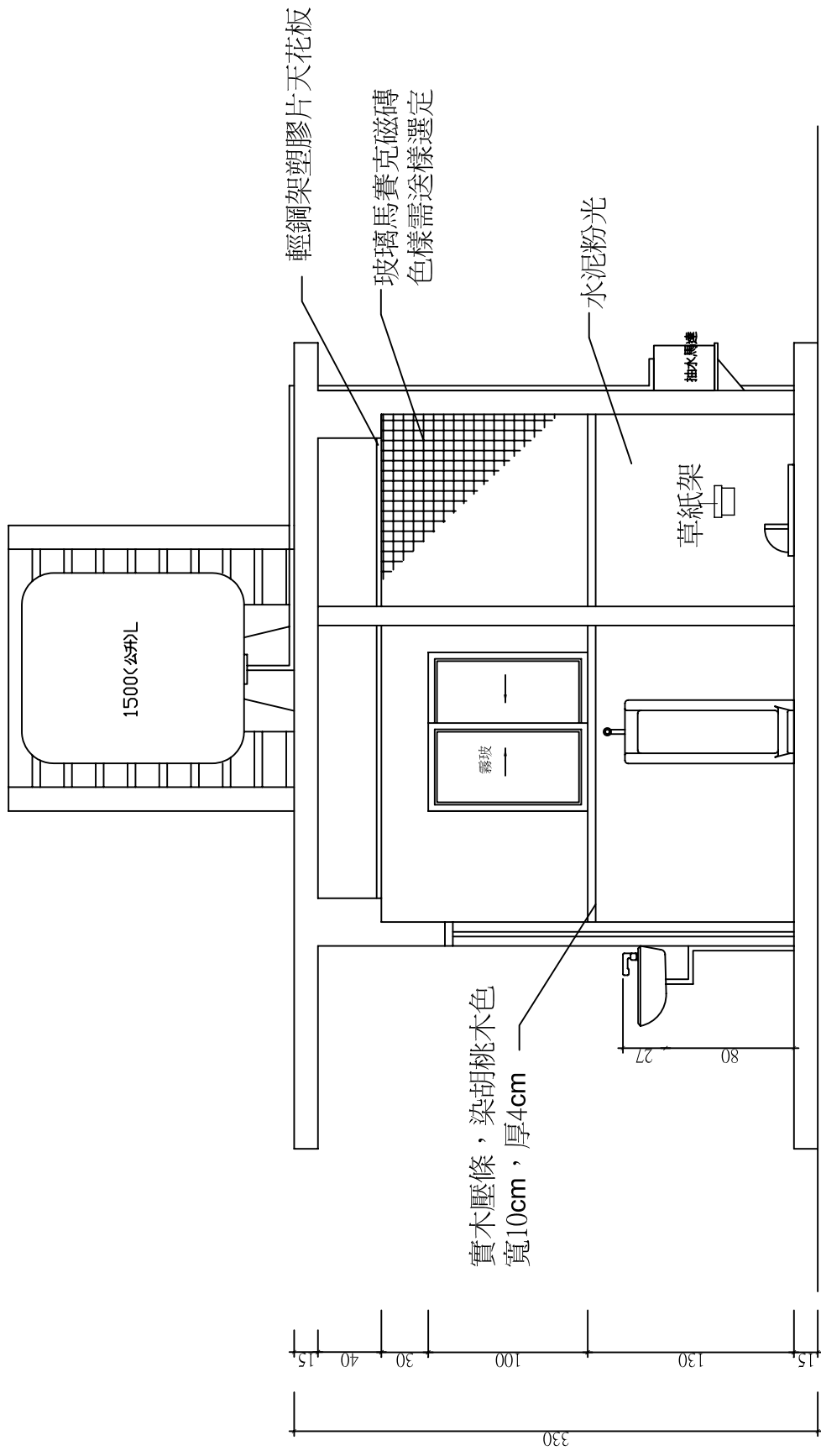

廁所剖立面圖

Scale : 1/40

口湖鄉公所

工程名稱

國家重要溼地生態環境調查及復育計畫-口湖鄉成龍溼地周邊環境規劃

圖名

廁所剖立面圖

單位

日期

公分

比例

1/40

設計

繪圖

審查

核定

圖號

張號

L1-5

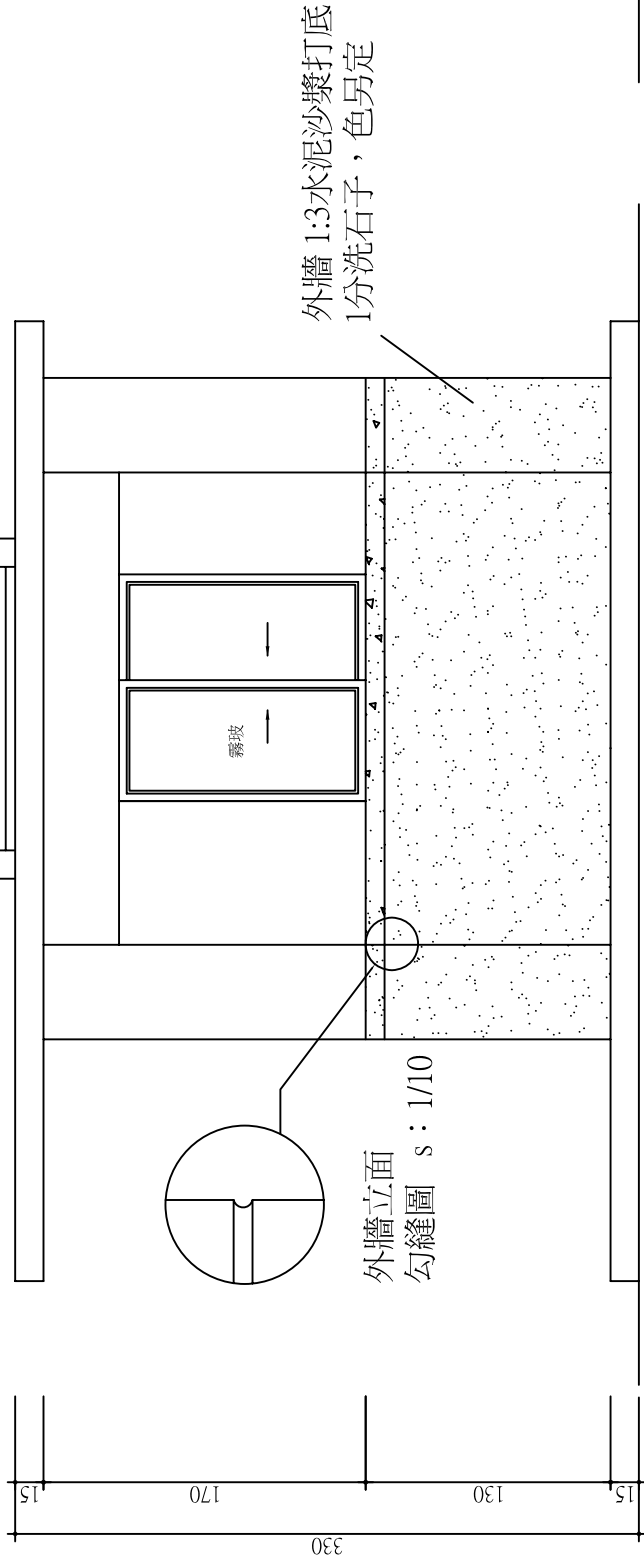
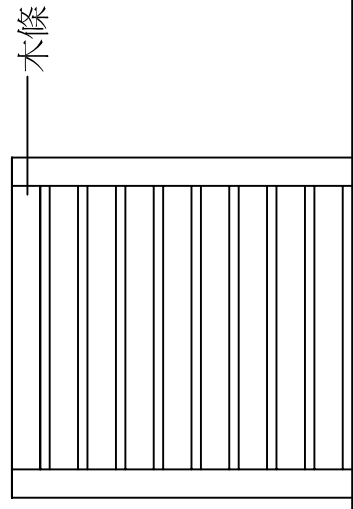
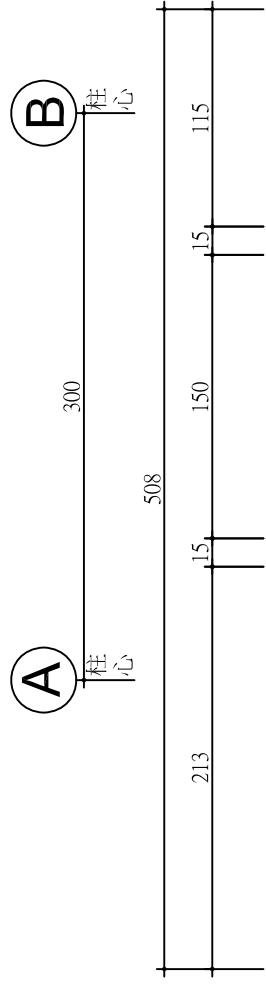

廁所右側立面圖

Scale : 1/40

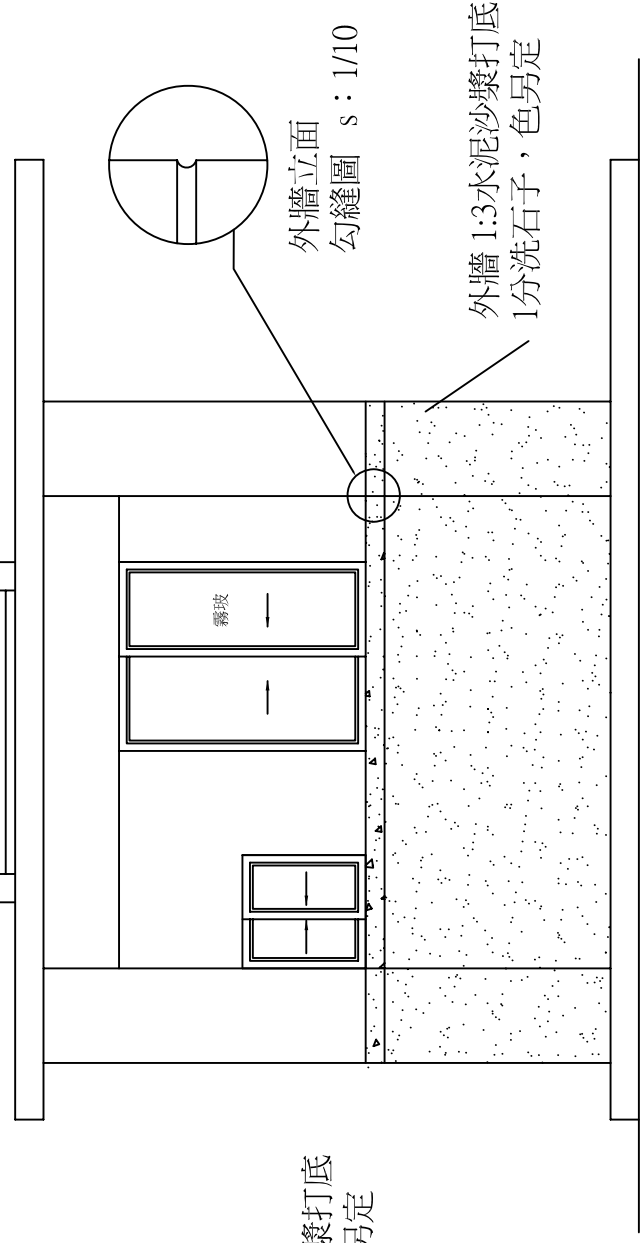
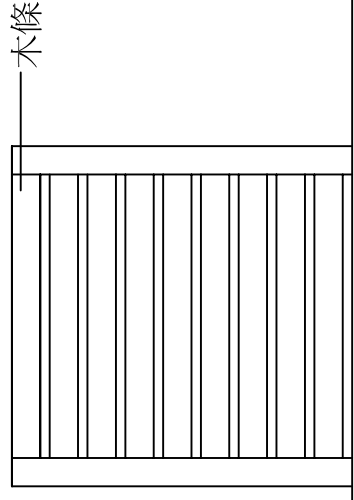

廁所左側立面圖

Scale : 1/40

口湖鄉公所	工程名稱	國家重要溼地生態環境調查及復育計畫-口湖鄉成龍溼地周邊環境規劃				單位	公分	比例	設計	審查	核定	圖號	L1-6
	圖名	廁所右側、左側立面圖				日期		繪圖	張號				

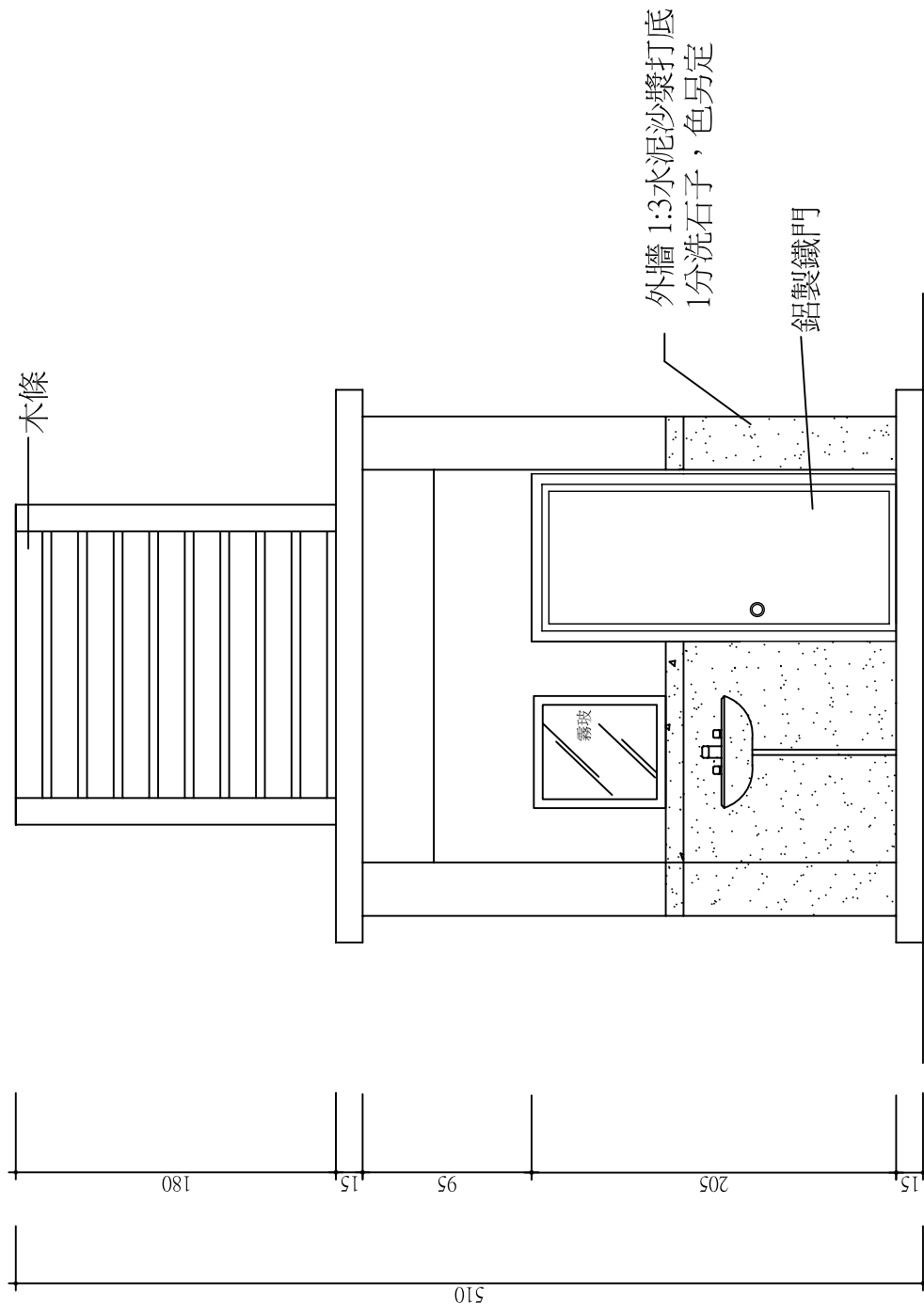
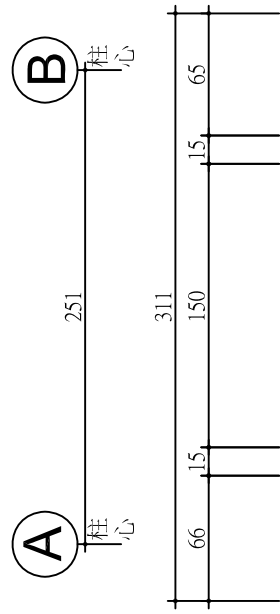

廁所正立面圖

Scale : 1/40

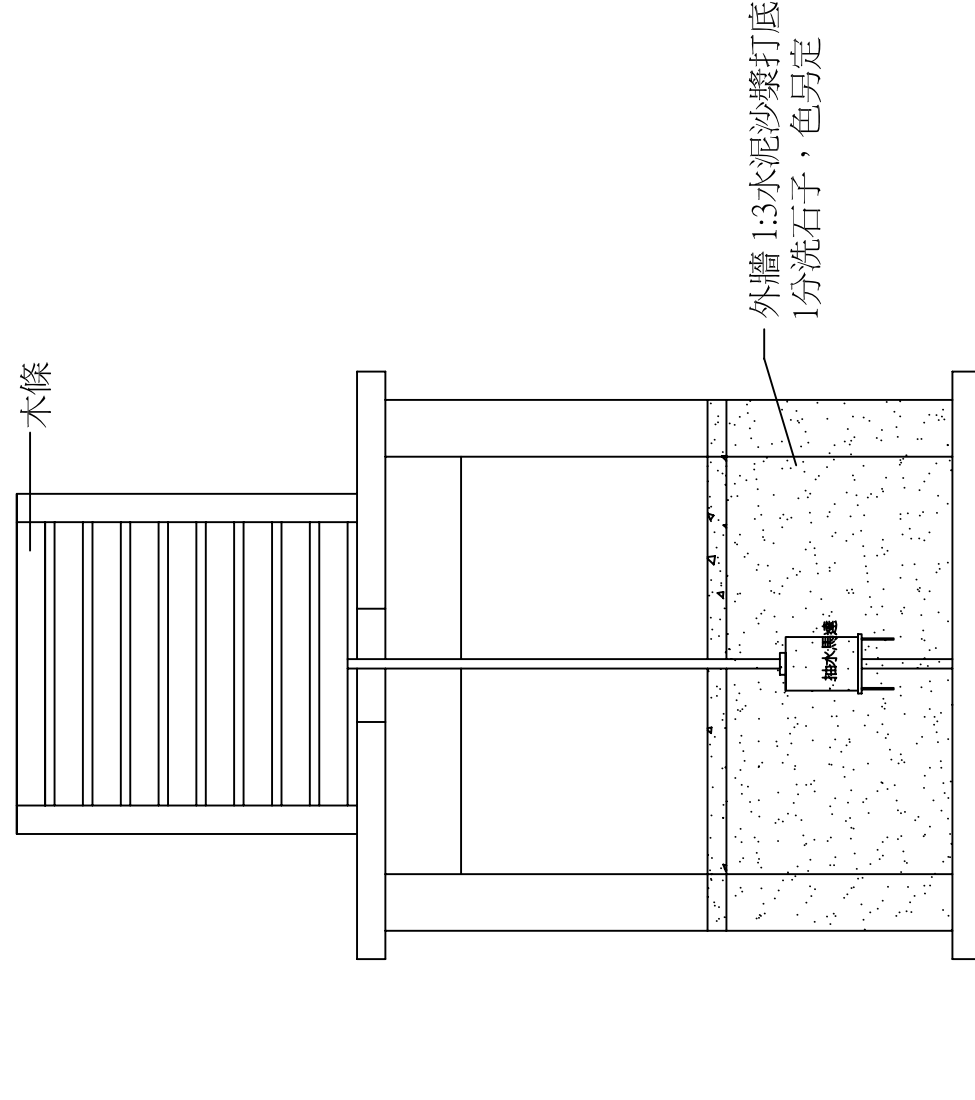

廁所背立面圖

Scale : 1/40

口湖鄉公所	工程名稱	國家重要溼地生態環境調查及復育計畫-口湖鄉成龍溼地周邊環境規劃				設計	審查	核定	圖號	L1-7
	圖名	廁所正立、背立面圖				繪圖			張號	

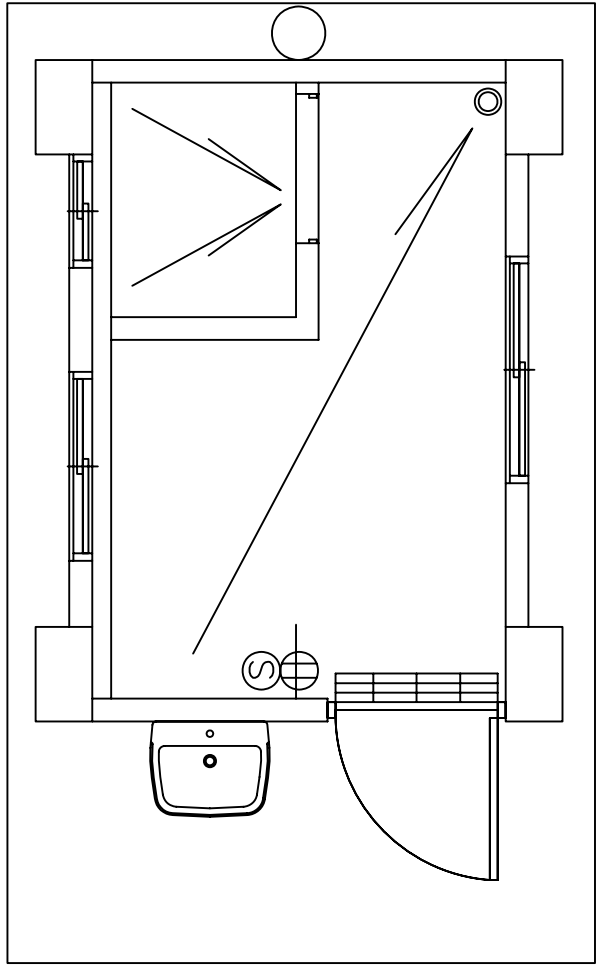

廁所排水圖  
Scale : 1/40

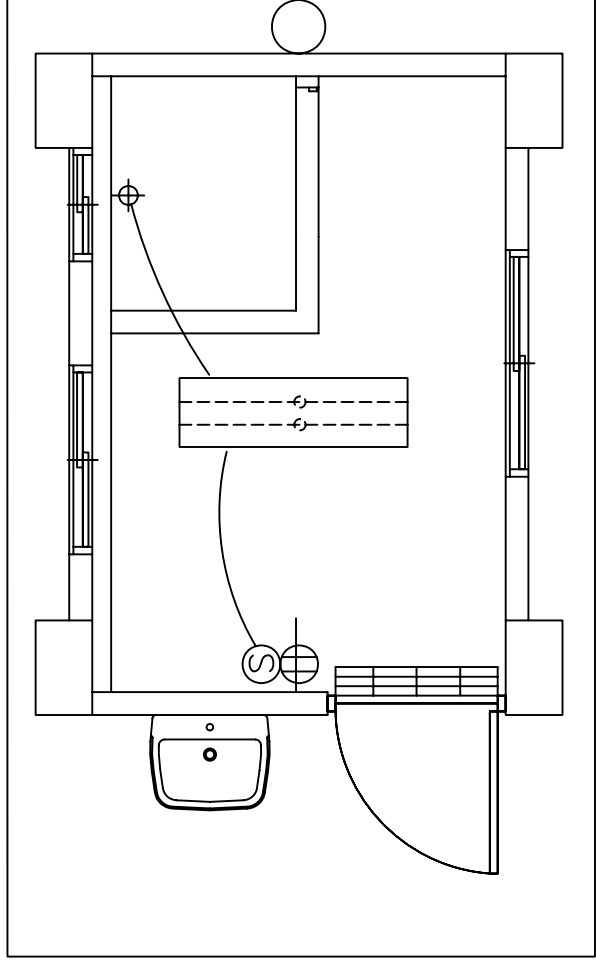

廁所燈光圖  
Scale : 1/40

燈具/水電圖號索引		數量
圖號	名稱/規格	
	日光燈40W*2	1
⊕	BB款燈(3U省電燈管,白光)	1
Ⓜ	插座(110V)	1
Ⓢ	燈具開關	1

口湖鄉公所

工程名稱

國家重要溼地生態環境調查及復育計畫-口湖鄉成龍濕地周邊環境規劃  
排水, 燈光大樣圖

圖名

單位

日期

公分

比例

1/40

設計

繪圖

審查

核定

圖號

張號

L1-8

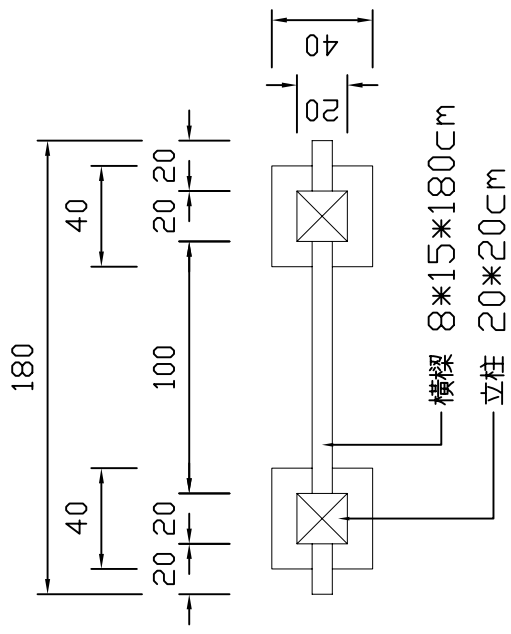

解說牌平面圖

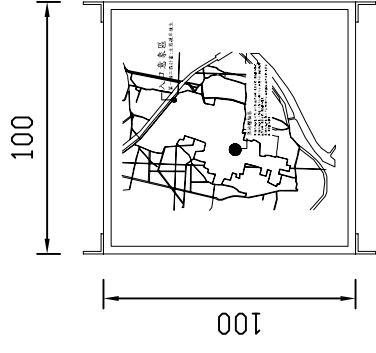

解說牌版面示意圖

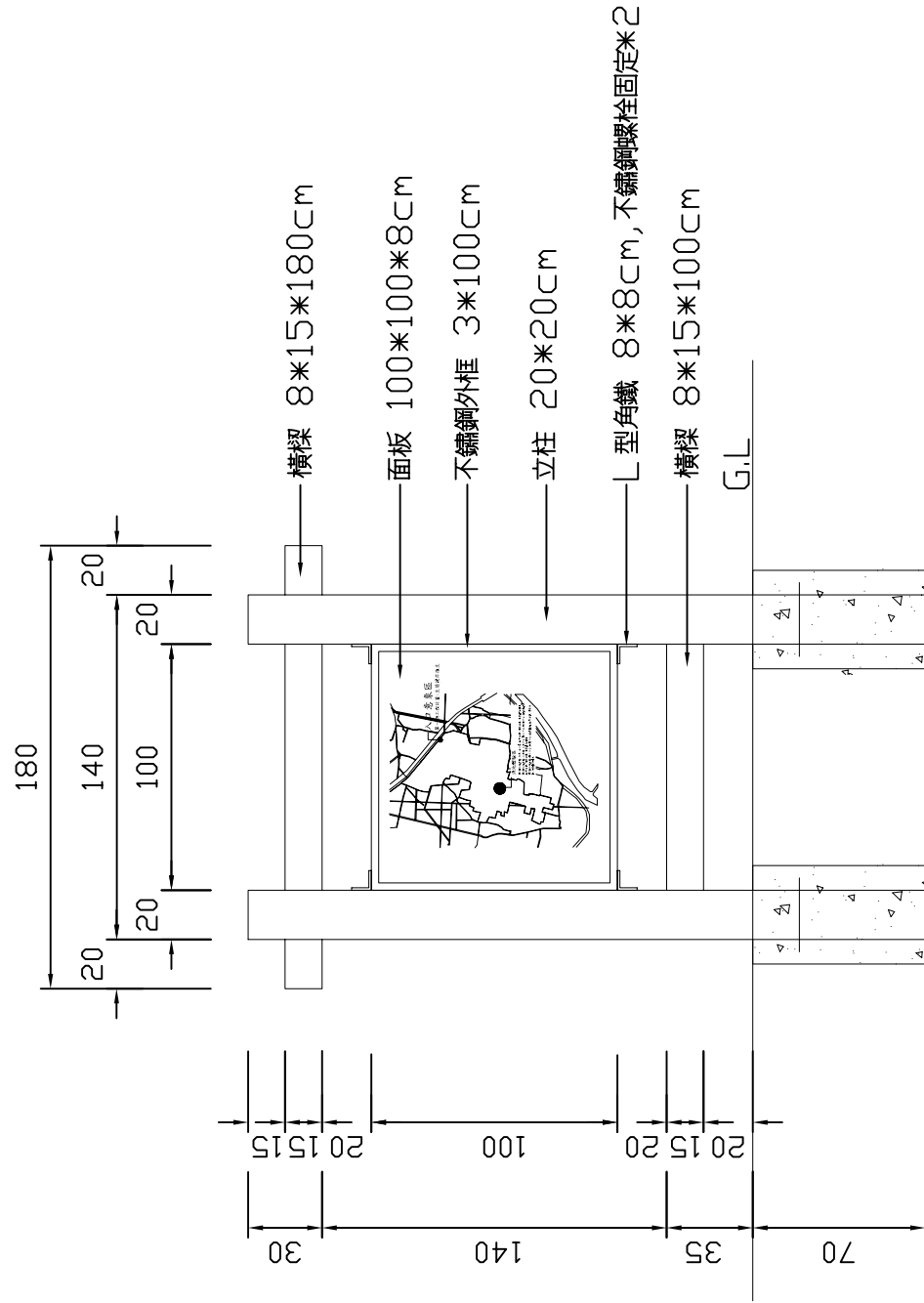

解說牌正立面圖

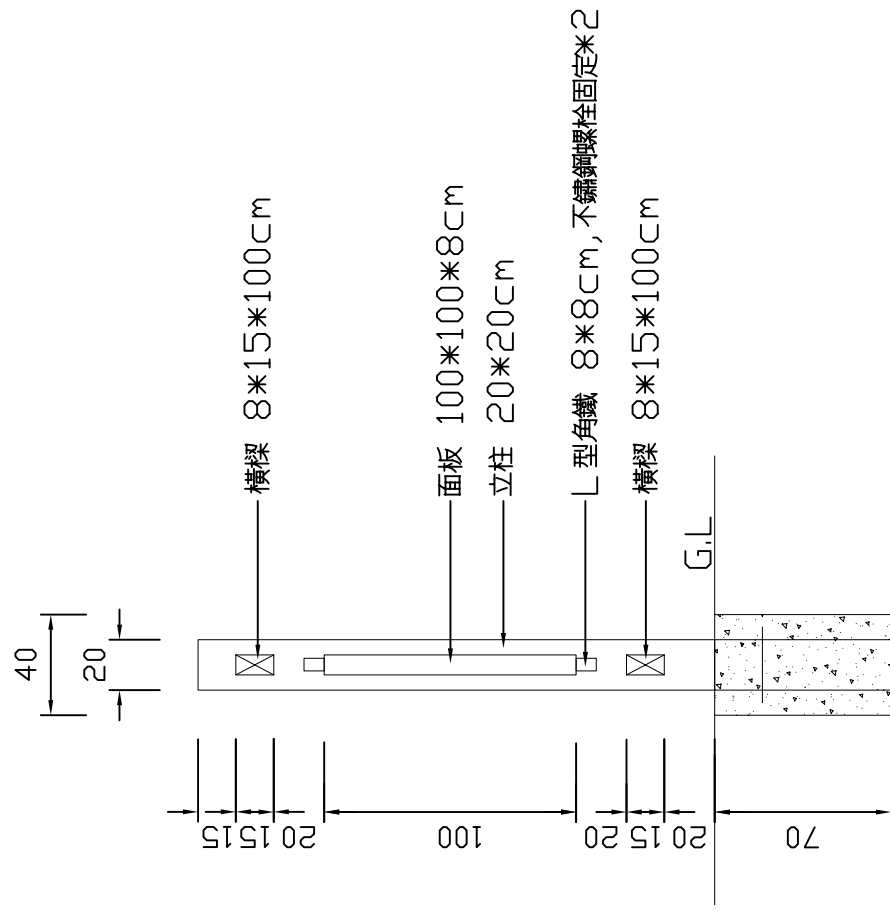

解說牌側立面圖

口湖鄉公所	工程名稱	國家重要溼地生態環境調查及復育計畫-口湖鄉成龍溼地周邊環境規劃	單位	公分	比例	1/40	設計	審查	核定	圖號	L1-9
	圖名	解說牌詳圖	日期			繪圖	張號				

# 附錄十五 人力資源調查訪談內容記錄

湖口村

人力資源調查表

	日期	2009.8.25			記錄人	王心怡 卓宛諭	
	類別	人力資源調查					
	受訪者	姓名	吳居量	職業	自由業	經歷	修車、種樹、養殖漁
		年齡	34 歲 (民國 64 年生)	年資	14 年	連絡方式	05-796255
		性別	男	學歷	協志高職 電機系		
訪談地址	地方行政位置	雲林縣口湖鄉湖口村					
訪談內容紀錄	吳先生 20 歲時到外地工作，在田尾的修車廠做過五年的技工，也學過如何種樹跟花來賣，現在回到故鄉居住，協助父親的養殖事業。除此之外，只要有其他的工作機會，就會很積極並心存感激的去做。						

人力資源調查表

	日期	2009.8.25			記錄人	王心怡 卓宛諭	
	類別	人力資源調查					
	受訪者	姓名	吳李桂銀	職業	養殖	經歷	海菜收成
		年齡	60 歲 (民國 38 年生)	年資	10 年以上	連絡方式	
		性別	女	學歷			
訪談地址	地方行政位置	雲林縣口湖鄉湖口村					
訪談內容紀錄	年輕時便嫁來湖口村，平常在國小附近的水田採收龍鬚菜，已經做了十幾年了，不論是酷寒的冬風還是炙熱的夏陽，都不能阻擋吳女士打拚的精神。						



人力資源調查表

	日期	2009.8.25			記錄人	王心怡 卓宛諭		
	類別	人力資源調查						
	受訪者	姓名	黃愛美	職業	開蚵仔	經歷	開蚵仔	
		年齡		年資		連絡方式		
		性別	女	學歷				
訪談地址	地方行政位置	雲林縣口湖鄉湖口村						
訪談內容紀錄	黃女士表示：年輕時，都是在開蚵仔，沒蚵仔的時候就是串蚵殼。由於身高不足的關係，無法下水去採收海菜，所以幾乎都是在開蚵仔。							

人力資源調查表

	日期	2009.8.25			記錄人	王心怡 卓宛諭		
	類別	人力資源調查						
	受訪者	姓名	林文獻	職業	養蚵	經歷	養蚵	
		年齡		年資		連絡方式		
		性別	男	學歷				
訪談地址	地方行政位置	雲林縣口湖鄉湖口村						
訪談內容紀錄	大哥從小父母就以養蚵為生，所以一當兵完便從事養蚵事業，他說：「從小看到大，所以對這項工作很容易就可以上手。」							

人力資源調查表

 <p>吳先生與其姪子合影</p>	日期	2009.8.25			記錄人	王心怡 卓宛諭		
	類別	人力資源調查						
	受訪者	姓名	吳振昌	職業	養殖漁	經歷		
		年齡	51 歲 (民國 48 年生)	年資		連絡方式	0911-574355	
		性別	男	學歷	高職			
訪談地址	地方行政位置	雲林縣口湖鄉湖口村						
訪談內容紀錄	<p>弟弟吳振標是做土木工程方面，大哥對園藝相當有興趣，在家附近種植花草草，也搭了架子買了樹苗，接下來準備要種百香果。問到關於社區的事，大哥提到活動中心稍嫌狹小，不足以讓村民聚集於此活動和聯誼。</p>							

人力資源調查表

	日期	2009.8.25			記錄人	王心怡 卓宛諭		
	類別	人力資源調查						
	受訪者	姓名	黃振億	職業	海菜養殖	經歷	海菜養殖	
		年齡	30 歲以上	年資		連絡方式		
		性別	男	學歷				
訪談地址	地方行政位置	雲林縣口湖鄉湖口村						
訪談內容紀錄	<p>目前在龍鬚菜生態養殖場工作。大哥的工作是將龍鬚菜載到宜蘭、花蓮一帶餵九孔。</p>							

### 人力資源調查表

 <p>吳先生正在組裝抽水馬達</p>	<b>日期</b>	2009.8.26			<b>記錄人</b>	王心怡 卓宛諭	
	<b>類別</b>	人力資源調查					
	<b>受訪者</b>	<b>姓名</b>	吳順展	<b>職業</b>	機械馬達 技術人員	<b>經歷</b>	機械馬達技術人 員
		<b>年齡</b>		<b>年資</b>		<b>連絡方式</b>	
		<b>性別</b>	男	<b>學歷</b>	專科		
<b>訪談 地址</b>	<b>地方行政位置</b>	雲林縣□湖鄉湖□村					
<b>訪談內容 紀錄</b>	<p>吳先生正忙著修理機械馬達。坐在一旁的父親跟我們說，吳先生年輕的時候曾到日本等國家比賽組裝機械，動作敏傑、技巧純熟，因而拿到兩座冠軍獎盃。吳爸爸說任何有關馬達的機械，吳先生都會修，非常不簡單。</p>						

### 人力資源調查表

	<b>日期</b>	2009.8.26			<b>記錄人</b>	王心怡 卓宛諭	
	<b>類別</b>	人力資源調查					
	<b>受訪者</b>	<b>姓名</b>	吳萬春	<b>職業</b>	退休	<b>經歷</b>	做工
		<b>年齡</b>	74 歲 (民國 24 年生)	<b>年資</b>	50 年以 上	<b>連絡方式</b>	
		<b>性別</b>	男	<b>學歷</b>			
<b>訪談 地址</b>	<b>地方行政位置</b>	雲林縣□湖鄉湖□村					
<b>訪談內容 紀錄</b>	<p>吳萬春先生年輕的時候，曾經種過稻田、蕃薯等作物。後來因為土壤鹽化的關係，無法種植農作物。於是他到處去做工，有工就做工，沒有工可以做的時候就討海、抓螃蟹。</p>						

人力資源調查表

	日期	2009.8.26			記錄人	王心怡 卓宛諭	
	類別	人力資源調查					
	受訪者	姓名	吳李諭	職業	退休	經歷	搬運工
		年齡	73	年資	30年	連絡方式	
		性別	女	學歷			
訪談地址	地方行政位置	雲林縣□湖鄉湖□村					
訪談內容紀錄	吳李諭女士以前當過開挖漁塢的石頭搬運工，也曾經撈過海菜等養殖工作。						

人力資源調查表

	日期	2009.8.26			記錄人	王心怡 卓宛諭	
	類別	人力資源調查					
	受訪者	姓名	李基寶	職業		經歷	
		年齡		年資		連絡方式	
		性別	男	學歷			
訪談地址	地方行政位置	雲林縣□湖鄉湖□村					
訪談內容紀錄	在訪談的過程中，因為討海的緣故，曬得全身黑，目前從事養殖魚業，養殖的項目以蛤為主。						

### 人力資源調查表

	<b>日期</b>	2009.8.26			<b>記錄人</b>	王心怡 卓宛諭	
	<b>類別</b>	人力資源調查					
	<b>受訪者</b>	<b>姓名</b>	李水對	<b>職業</b>	龍鬚菜工廠 老闆	<b>經歷</b>	如下表
		<b>年齡</b>		<b>年資</b>	13 年	<b>連絡方式</b>	0921-341657
		<b>性別</b>	男	<b>學歷</b>		<b>工廠電話</b>	05-7905758
<b>訪談地址</b>	<b>地方行政位置</b>	雲林縣口湖鄉湖口村 129 號 (龍鬚菜生態養殖場)					
<b>訪談內容紀錄</b>	<p><b>現任</b></p> <p>保證責任台灣養殖漁業漁產運銷合作社理事          中華民國養殖漁業生產區發展協會理事          雲林縣養殖漁業生產區魚貨包裝處理廠經理</p> <p>李先生說民國 82 年政府開始推廣漁塭，他於民國 85 年開設工廠，負責龍鬚菜的前處理作業。</p>						

### 人力資源調查表 (社區發展協會)

	<b>日期</b>	2009.8.25			<b>記錄人</b>	王心怡 卓宛諭	
	<b>類別</b>	人力資源調查					
	<b>受訪者</b>	<b>姓名</b>	吳老扶	<b>職業</b>	退休	<b>經歷</b>	養殖漁業
		<b>年齡</b>	78 (民國 20 年生)	<b>年資</b>	50 年以 上	<b>連絡方式</b>	05-7906642
		<b>性別</b>	男	<b>學歷</b>			
<b>訪談地址</b>	<b>地方行政位置</b>	雲林縣口湖鄉湖口村 49 號					
<b>訪談內容紀錄</b>	<p>吳老扶先生年輕時，為了討生活掙錢，到外地開山路扛土石，因為以前沒有什麼機器，所以都是以人工開挖的。之後，回到湖口從事養殖漁業，</p>						

人力資源調查表 (社區發展協會)

	日期	2009.8.26			記錄人	王心怡 卓宛諭		
	類別	人力資源調查						
	受訪者	姓名	吳文雄	職業	養殖漁	經歷	種番茄 養殖漁	
		年齡	64 歲 (民國 34 年生)	年資		連絡方式	05-7906100	
		性別	男	學歷	國小			
訪談地址	地方行政位置	雲林縣口湖鄉湖口村						
	地址	95 號						
訪談內容紀錄	吳先生的工作為養殖漁業，養殖的種類有虱目魚、蛤(粉葉仔)。24 歲從金門退伍後，在口湖地區種植番茄，吳先生說以前的農作都不需要噴農藥。後來因為番茄不好賣，所以就將農田開挖成養殖魚池，放養魚類。							

人力資源調查表 (社區發展協會)

	日期	2009.8.25			記錄人	王心怡 卓宛諭		
	類別	人力資源調查						
	受訪者	姓名	吳振燦	職業	土木工程	經歷	土木工程	
		年齡	47 歲 (民國 51 年生)	年資		連絡方式	0911-685469	
		性別	男	學歷				
訪談地址	地方行政位置	雲林縣口湖鄉湖口村						
	地址	268 號						
訪談內容紀錄								

### 人力資源調查表

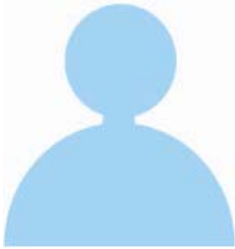
	<b>日期</b>	2009.8.25			<b>記錄人</b>	王心怡 卓宛諭	
	<b>類別</b>	人力資源調查					
	<b>受訪者</b>	<b>姓名</b>	吳曲	<b>職業</b>	退休	<b>經歷</b>	雕刻 挑土
		<b>年齡</b>		<b>年資</b>		<b>連絡方式</b>	05-7906372
		<b>性別</b>	男	<b>學歷</b>			
<b>訪談地址</b>	<b>地方行政位置</b>	雲林縣口湖鄉湖口村					
<b>訪談內容紀錄</b>	年輕時曾做過雕刻，由客人訂做，再進行雕刻，雕刻作品的大小很多種。						

### 人力資源調查表 (社區發展協會)

	<b>日期</b>	2009.8.25			<b>記錄人</b>	王心怡 卓宛諭	
	<b>類別</b>	人力資源調查					
	<b>受訪者</b>	<b>姓名</b>	吳富開	<b>職業</b>		<b>經歷</b>	蓋賞烏台 雕刻
		<b>年齡</b>		<b>年資</b>		<b>連絡方式</b>	05-7906237
		<b>性別</b>	男	<b>學歷</b>			
<b>訪談地址</b>	<b>地方行政位置</b>	雲林縣口湖鄉湖口村 248 號					
<b>訪談內容紀錄</b>	吳曲的兒子、會雕刻，蓋賞烏台的人						

### 人力資源調查表

	<b>日期</b>	2009.8.25			<b>記錄人</b>	王心怡 卓宛諭	
	<b>類別</b>	人力資源調查					
	<b>受訪者</b>	<b>姓名</b>	吳穎承	<b>職業</b>	自由業	<b>經歷</b>	藝術
		<b>年齡</b>		<b>年資</b>		<b>連絡方式</b>	05-7906035
		<b>性別</b>	男	<b>學歷</b>			
<b>訪談地址</b>	<b>地方行政位置</b>	雲林縣口湖鄉湖口村					
<b>訪談內容紀錄</b>	從事藝術創作的工作						

### 人力資源調查表

	<b>日期</b>	2009.8.25			<b>記錄人</b>	王心怡 卓宛諭	
	<b>類別</b>	人力資源調查					
	<b>受訪者</b>	<b>姓名</b>	陳美嬌	<b>職業</b>	魚裝箱	<b>經歷</b>	魚裝箱
		<b>年齡</b>		<b>年資</b>	20年	<b>連絡方式</b>	
		<b>性別</b>	女	<b>學歷</b>			
<b>訪談地址</b>	<b>地方行政位置</b>	雲林縣口湖鄉湖口村					
<b>訪談內容紀錄</b>	將魚裝箱載到日本去賣，不一定每天都要工作，						



### 人力資源調查表

	日期	2009.8.25			記錄人	王心怡 卓宛諭		
	類別	人力資源調查						
	受訪者	姓名	黃振興	職業	飼料魚買賣	經歷	飼料魚買賣	
		年齡	30 歲以下	年資		連絡方式		
		性別	男	學歷	二專			
訪談地址	地方行政位置	雲林縣口湖鄉湖口村						
訪談內容紀錄	職業是向漁船收買飼料魚，賣給魚塢，黃先生向我們解釋給魚吃的魚叫做「下什魚」，通常都是比較不好吃，人不吃，所以給大型的魚吃。							

### 人力資源調查表

	日期	2009.8.26			記錄人	王心怡 卓宛諭		
	類別	人力資源調查						
	受訪者	姓名	吳文波	職業	退休	經歷	甘蔗、養鴨、養殖業	
		年齡	60 歲 (民 38 年生)	年資	40 年以上	連絡方式		
		性別	男	學歷				
訪談地址	地方行政位置	雲林縣口湖鄉湖口村						
訪談內容紀錄	<p>參加老人會、廟會的活動</p> <p>14 歲時到外地作工，負責開挖鹿景一帶往甲仙的山路，走馬瀨附近</p> <p>15 歲回到湖口村種甘蔗</p> <p>16 歲從事養鴨事業</p> <p>20 歲到金門當兵，負責幫新兵剃頭髮</p> <p>民國 57 年，口湖一帶開始淹海水，政府推出青年創業補助的計畫，於是吳先生退伍後，便報名此計畫並開始從事養殖業</p> <p>吳先生說湖口一帶的土地，20 年就下陷五呎</p>							

## 台子村

## 人力資源調查表

	日期	2009.9.2			記錄人	王心怡 卓宛諭		
	類別	人力資源調查						
	受訪者	姓名	林昆逸	職業	養殖	經歷	養殖漁業	
		年齡	35 歲 (民國 64 年生)	年資	20 年以上	連絡方式	0928-550281	
		性別	男	學歷	<input type="checkbox"/> 台興國小 <input type="checkbox"/> 湖國中			
訪談地址	地方行政位置	雲林縣口湖鄉台子村						
訪談內容紀錄	林先生畢業於鄰近的台興國小，六年級時就開始挖海瓜子、打零工；當完兵後回到故鄉抓蛤，一做就是十幾年，現在則從事漁業。							

## 人力資源調查表

	日期	2009.9.2			記錄人	王心怡 卓宛諭		
	類別	人力資源調查						
	受訪者	姓名	王國嘉	職業	造船廠老闆	經歷	汽修 電子 造船	
		年齡	26 歲 (民國 72 年生)	年資	6 年以上	連絡方式	05-7971501	
		性別	男	學歷	虎尾高職 汽修科			
訪談地址	地方行政位置	雲林縣口湖鄉台子村 台興路 80-2 號						
訪談內容紀錄	王先生以前曾做過「黑手」，在汽車工廠裡負責維修幫浦，也做過電子相關的產業，以及生產汽車的車架…等；後來回到口湖，管理自家的造船廠，生產橡皮筏、竹筏…等中型船，提供附近漁民所需。							

人力資源調查表

	日期	2009.9.2			記錄人	王心怡 卓宛諭		
	類別	人力資源調查						
	受訪者	姓名	楊博敏	職業	養殖研究	經歷	水利工程	
		年齡	32 歲	年資	養殖:半年	連絡方式		
		性別	男	學歷	成功大學、水利及海洋工程學系			
訪談地址	地方行政位置	雲林縣口湖鄉台子村						
訪談內容紀錄	楊先生為台中人，以前曾在台中科學園區工作，後來因看好養殖漁業的前景，於是和朋友合夥，向李明堂先生租借漁塭池，半年前到台子村開始從事魚苗研究，進行石斑魚…等的魚苗實驗。							

人力資源調查表

	日期	2009.9.2			記錄人	王心怡 卓宛諭		
	類別	人力資源調查						
	受訪者	姓名	李明堂	職業	養殖	經歷	養殖漁業	
		年齡	46 歲 (民國 52 年生)	年資	30 年以上	連絡方式	05-7972015	
		性別	男	學歷				
訪談地址	地方行政位置	雲林縣口湖鄉台子村 台興路 67 號						
訪談內容紀錄	在活動中心旁的漁塭，有一群人在樹下聊天研究魚苗，魚塭的主人是熱心、大方的李先生，平常都會有人聚集在樹下聊天。							

### 人力資源調查表

	<b>日期</b>	2009.9.2		<b>記錄人</b>	王心怡 卓宛諭		
	<b>類別</b>	人力資源調查					
	<b>受訪者</b>	<b>姓名</b>	莊麗娟	<b>職業</b>	開蚵仔	<b>經歷</b>	開蚵仔 作業員
		<b>年齡</b>	44 歲 (民國 54 年生)	<b>年資</b>	30 年	<b>連絡方式</b>	05-7972090
		<b>性別</b>	女	<b>學歷</b>			
<b>訪談 地址</b>	<b>地方行政位置</b>	雲林縣口湖鄉台子村 台興路 51 號					
<b>訪談內容紀 錄</b>	莊女士為在地人，以前曾到台北工作，做過喇叭的組裝零件和紡織的工作，但覺得還是回到故鄉工作好，於是便辭職回到台子村，並從事開蚵仔的工作，一做便是三十年，工作較少時，也會參加社區媽媽的活動。						

### 人力資源調查表

	<b>日期</b>	2009.9.4		<b>記錄人</b>	王心怡 卓宛諭		
	<b>類別</b>	人力資源調查					
	<b>受訪者</b>	<b>姓名</b>	林文福	<b>職業</b>	漁業	<b>經歷</b>	漁業
		<b>年齡</b>	47 歲 (民國 51 年生)	<b>年資</b>	37 年	<b>連絡方式</b>	
		<b>性別</b>	男	<b>學歷</b>	台興國小、口湖國中		
<b>訪談 地址</b>	<b>地方行政位置</b>	雲林縣口湖鄉台子村					
<b>訪談內容紀 錄</b>	在天台宮廟前的林文福先生與何振發先生，因逢農曆 16 號，是漁民休息的日子，所以他們坐在陰涼處休息乘涼。林先生與何先生是國小同學，也是多年的老友兼工作夥伴，他從小就跟著家裡的人討海謀生，而出海捕魚的範圍通常在外海，最北到過濁水溪，最南到過外傘頂洲。						

### 人力資源調查表

	<b>日期</b>	2009.9.4			<b>記錄人</b>	王心怡 卓宛諭		
	<b>類別</b>	人力資源調查						
	<b>受訪者</b>	<b>姓名</b>	何振發	<b>職業</b>	漁業	<b>經歷</b>	漁業	
		<b>年齡</b>	47 歲 (民國 51 年生)	<b>年資</b>	37 年	<b>連絡方式</b>	05-7971961	
		<b>性別</b>	男	<b>學歷</b>	台興國小 □湖國中肄業			
<b>訪談地址</b>	<b>地方行政位置</b>	雲林縣□湖鄉台子村 74 號						
<b>訪談內容紀錄</b>	<p>何振發先生與林文福先生是台興國小的同班同學，也是多年的老友兼工作夥伴，他從國小四年級開始便跟父親去討海，而出海捕魚的範圍通常在外海，最北到過濁水溪，最南到過外傘頂洲。</p>							

### 人力資源調查表

	<b>日期</b>	2009.9.4			<b>記錄人</b>	王心怡 卓宛諭		
	<b>類別</b>	人力資源調查						
	<b>受訪者</b>	<b>姓名</b>	蔡波	<b>職業</b>	經營海產店	<b>經歷</b>	漁業商	
		<b>年齡</b>	50 歲 (民國 48 年生)	<b>年資</b>	30 年以上	<b>連絡方式</b>	05-7895572	
		<b>性別</b>	男	<b>學歷</b>	台興國小			
<b>訪談地址</b>	<b>地方行政位置</b>	雲林縣□湖鄉台子村 台興路 102 號						
<b>訪談內容紀錄</b>	<p>蔡先生說他國小的時候就開始出去打零工，當時一天的薪水只有 40 元。而他當完兵後，便開店做海產生意，自己當老闆，營業至今，顧客以外地人居多。</p>							

人力資源調查表

	日期	2009.9.4			記錄人	王心怡 卓宛諭		
	類別	人力資源調查						
	受訪者	姓名	蔡首己	職業	退休	經歷	挖路工人 機械 漁業	
		年齡	74 歲 (民國 24 年生)	年資	50 年以上	連絡方式	05-7972962	
		性別	男	學歷	無			
訪談地址	地方行政位置	雲林縣口湖鄉台子村						
	台興路 102 號							
訪談內容紀錄	<p>年輕時做了許多不同的工作，他印象最深刻的是到台南和旗山一帶挖馬路，以及曾經從事過機械方面的工作；另外，24 歲時在台東附近的漁港負責巡視的工作，漁港待久了，後來就自己出海去捕魚，曾到過東海、琉球一帶，出海經驗非常豐富，後來年紀大了，就從漁會退休。</p>							

人力資源調查表

	日期	2009.9.4			記錄人	王心怡 卓宛諭		
	類別	人力資源調查						
	受訪者	姓名	莊盛豐	職業	養殖	經歷	板金 養殖 巡守隊	
		年齡	32 歲 (民國 66 年生)	年資	14 年以 上	連絡方式	05-7971787	
		性別	男	學歷		0911-104005		
訪談地址	地方行政位置	雲林縣口湖鄉台子村						
訪談內容紀錄	<p>莊先生年輕時曾做過板金，他為我們解釋「板金」是在做汽車外殼的金屬加工。後來回到了台子村，從事養殖漁業直到現今也一直持續，台子村的社區發展協會也成立有兩年了，團體間彼此的感情很好。</p>							

### 人力資源調查表

	<b>日期</b>	2009.9.4			<b>記錄人</b>	王心怡 卓宛諭		
	<b>類別</b>	人力資源調查						
	<b>受訪者</b>	<b>姓名</b>	蔡居財	<b>職業</b>	漁業	<b>經歷</b>	漁業	
		<b>年齡</b>	63 歲 (民國 35 年生)	<b>年資</b>	40 年以上	<b>連絡方式</b>	05-7971875	
		<b>性別</b>	男	<b>學歷</b>	金湖國小			
<b>訪談地址</b>	<b>地方行政位置</b> 雲林縣口湖鄉台子村 台興路 125 巷 4 號							
<b>訪談內容紀錄</b>	目前從事養蚵的他說，以前養蚵大概經過三個月就能收成，但現在的水質比較差，養蚵的時間變長，蚵仔也不像從前那麼大顆了，環境與條件不如從前，讓蔡先生相當感慨。							

### 人力資源調查表

	<b>日期</b>	2009.9.4			<b>記錄人</b>	王心怡 卓宛諭		
	<b>類別</b>	人力資源調查						
	<b>受訪者</b>	<b>姓名</b>	許豐富	<b>職業</b>	退休	<b>經歷</b>	漁業	
		<b>年齡</b>	歲 (民國年生)	<b>年資</b>	40 年以上	<b>連絡方式</b>	05-7972139	
		<b>性別</b>	男	<b>學歷</b>				
<b>訪談地址</b>	<b>地方行政位置</b> 雲林縣口湖鄉台子村 台興路 125 巷 9 號							
<b>訪談內容紀錄</b>	結婚後的工作是出海捕魚，而許女士留在家裡養殖牡蠣；許先生通常下午五點出海，隔天早上才回來睡覺，出海生活規律，而到了每個月農曆的 16 號和 17 號這兩天，漁民會休息，不用出海，漁市也會跟著休息。							

### 人力資源調查表

	<b>日期</b>	2009.9.4			<b>記錄人</b>	王心怡 卓宛諭		
	<b>類別</b>	人力資源調查						
	<b>受訪者</b>	<b>姓名</b>	許林秀	<b>職業</b>	退休	<b>經歷</b>	漁業	
		<b>年齡</b>	70 歲 (民國 28 年生)	<b>年資</b>	40 年以上	<b>連絡方式</b>	05-7972139	
		<b>性別</b>	女	<b>學歷</b>				
<b>訪談地址</b>	<b>地方行政位置</b>	雲林縣口湖鄉台子村台興路 125 巷 9 號						
<b>訪談內容紀錄</b>	年輕的時候與丈夫一起從事牡蠣的養殖，她負責搬牡蠣的工作，一直做到四、五十歲才退休。							

### 人力資源調查表

	<b>日期</b>	2009.9.4			<b>記錄人</b>	王心怡 卓宛諭		
	<b>類別</b>	人力資源調查						
	<b>受訪者</b>	<b>姓名</b>	李清任	<b>職業</b>	超商老闆	<b>經歷</b>	特種部隊 跆拳道教師	
		<b>年齡</b>	53 歲 (民國 45 年生)	<b>年資</b>	30 年以上	<b>連絡方式</b>	05-7971822 0963-154782	
		<b>性別</b>	男	<b>學歷</b>				
<b>訪談地址</b>	<b>地方行政位置</b>	雲林縣口湖鄉台子村 台興路 8 號						
<b>訪談內容紀錄</b>	53 歲的李先生所經營的超商「世昌平價中心」其歷史已有 50 幾載，是從父親的時候就傳下來的店面，同時也是他的住所。家裡和店外的牆壁上有著五花八門的彩繪，是就讀數媒設計方面的大兒子所畫。							



### 人力資源調查表

	<b>日期</b>	2009.9.2			<b>記錄人</b>	王心怡 卓宛諭		
	<b>類別</b>	人力資源調查						
	<b>受訪者</b>	<b>姓名</b>	不願提供	<b>職業</b>	養殖研究	<b>經歷</b>	養殖	
		<b>年齡</b>	35 歲 (民國 63 年生)	<b>年資</b>		<b>連絡方式</b>		
		<b>性別</b>	男	<b>學歷</b>	國中			
<b>訪談地址</b>	<b>地方行政位置</b>	雲林縣口湖鄉台子村						
<b>訪談內容紀錄</b>	彰化縣埤頭人和朋友合夥開一間公司，並向李明堂先生租借漁塭池，專門進行魚苗(石斑魚)的實驗。							

### 人力資源調查表

	<b>日期</b>	2009.9.2			<b>記錄人</b>	王心怡 卓宛諭		
	<b>類別</b>	人力資源調查						
	<b>受訪者</b>	<b>姓名</b>	許世宗	<b>職業</b>	養殖研究	<b>經歷</b>	養殖、土水	
		<b>年齡</b>	歲 (民國年生)	<b>年資</b>		<b>連絡方式</b>		
		<b>性別</b>	男	<b>學歷</b>				
<b>訪談地址</b>	<b>地方行政位置</b>	雲林縣口湖鄉台子村						
<b>訪談內容紀錄</b>	許先生是彰化人，和楊博敏先生是朋友也是研究夥伴，希望社區改善能道路不平的缺點，建議鋪柏油讓路面平一點							

### 人力資源調查表

	<b>日期</b>	2009.9.2			<b>記錄人</b>	王心怡 卓宛諭		
	<b>類別</b>	人力資源調查						
	<b>受訪者</b>	<b>姓名</b>	不願提供	<b>職業</b>	養殖漁	<b>經歷</b>	土水	
		<b>年齡</b>	歲 (民國年生)	<b>年資</b>		<b>連絡方式</b>		
		<b>性別</b>	男	<b>學歷</b>	<input type="checkbox"/> 湖國中			
<b>訪談地址</b>	<b>地方行政位置</b>	雲林縣口湖鄉台子村						
<b>訪談內容紀錄</b>	<p>以前有學過電機方面的知識，後來學了三、四個月的時候，因發生意外腳受傷，恰巧在做土水的阿姨問他要不要到她那邊工作，於是加入了土水的行列，在外工作了五、六年，又回到了故鄉討海。</p>							

成龍村

人力資源調查表

	日期	2009.7.22			記錄人		
	類別	人力資源調查					
	受訪者	姓名	李國偵	職業	農	經歷	農
		年齡	歲 (民國 年生)	年資		連絡方式	0987-091092
		性別	男	學歷			
訪談地址	地方行政位置	雲林縣口湖鄉成龍村 110-1 號					
訪談內容紀錄	從二十幾歲開始工作，所以平常沒事的時候就休息。						

人力資源調查表

	日期	2009.7.22			記錄人		
	類別	人力資源調查					
	受訪者	姓名	田志良	職業	木工	經歷	木工
		年齡	50 歲 (民國 48 年生)	年資	30 年以 上	連絡方式	0912-821739
		性別	男	學歷			
訪談地址	地方行政位置	雲林縣口湖鄉成龍村 152 號					
訪談內容紀錄	從十幾歲開始工作，工作過程中印象最深刻的是曾經做過紅木床，有在故宮博物館展示。						

### 人力資源調查表

	日期	2009.7.22			記錄人		
	類別	人力資源調查					
	受訪者	姓名	莊花	職業	家管	經歷	捕蝦 家管
		年齡	40歲	年資	10年	連絡方式	05-7972602
		性別	女	學歷			
訪談地址	地方行政位置	雲林縣口湖鄉成龍村					
訪談內容紀錄	從三十歲開始工作，工作過程中印象深刻的是捕蝦。						

### 人力資源調查表

	日期	2009.7.22			記錄人		
	類別	人力資源調查					
	受訪者	姓名	楊盛安	職業	塑膠製造	經歷	工
		年齡	40歲 (民國58年生)	年資	16年	連絡方式	0921-550390
		性別	男	學歷			
訪談地址	地方行政位置	雲林縣口湖鄉成龍村					
訪談內容紀錄	從二十四歲開始工作，工作過程中印象深刻是有些職業災害的部分。						

### 人力資源調查表

	日期	2009.7.22			記錄人		
	類別	人力資源調查					
	受訪者	姓名	李庚達	職業	服務業	經歷	行銷
		年齡		年資		連絡方式	0911-200281
性別		男	學歷				
訪談地址	地方行政位置	雲林縣口湖鄉成龍村 141 號					
訪談內容紀錄	從十八歲開始工作，工作過程中印象深刻是曾做過農特產品行銷。						

### 人力資源調查表

	日期	2009.7.23			記錄人		
	類別	人力資源調查					
	受訪者	姓名	李春生	職業	養殖	經歷	毛刷加工 養殖
		年齡	66 歲 (民國 32 年生)	年資	20 年以上	連絡方式	05-7971996
性別		男	學歷	國小肄業			
訪談地址	地方行政位置	雲林縣口湖鄉成龍村 68 號					
訪談內容紀錄	從十九歲開始工作，工作過程中印象深刻是毛刷加工的部分，喜歡的部分就是後期養殖蝦、蟳。						

### 力資源調查表

	<b>日期</b>	2009.7.23			<b>記錄人</b>		
	<b>類別</b>	人力資源調查					
	<b>受訪者</b>	<b>姓名</b>	李金營	<b>職業</b>	車行老闆	<b>經歷</b>	車行老闆
		<b>年齡</b>	43 歲 (民國 55 年生)	<b>年資</b>	20 年	<b>連絡方式</b>	05-7971139
		<b>性別</b>	男	<b>學歷</b>	國中		
<b>訪談地址</b>	<b>地方行政位置</b>	雲林縣口湖鄉成龍村 67 號					
<b>訪談內容紀錄</b>	從二十幾歲開始工作，喜歡的部分就是查出車子的毛病，然後把他修好。						

### 人力資源調查表

	<b>日期</b>	2009.7.23			<b>記錄人</b>		
	<b>類別</b>	人力資源調查					
	<b>受訪者</b>	<b>姓名</b>	李宗興	<b>職業</b>	藥房老闆	<b>經歷</b>	藥房老闆
		<b>年齡</b>	72 歲 (民國 26 年生)	<b>年資</b>	40 年以上	<b>連絡方式</b>	05-7971809
		<b>性別</b>	男	<b>學歷</b>	國小肄業		
<b>訪談地址</b>	<b>地方行政位置</b>	雲林縣口湖鄉成龍村 61 號					
<b>訪談內容紀錄</b>	從二十幾歲開始工作，工作過程中沒有什麼印象深刻的地方。						

### 人力資源調查表

	<b>日期</b>	2009.7.23			<b>記錄人</b>		
	<b>類別</b>	人力資源調查					
	<b>受訪者</b>	<b>姓名</b>	李阿寅	<b>職業</b>	工業	<b>經歷</b>	雜工 開茶行 老人會會長
		<b>年齡</b>	78 歲 (民國 20 年生)	<b>年資</b>	60 年以上	<b>連絡方式</b>	0931-693838
		<b>性別</b>	男	<b>學歷</b>			
<b>訪談地址</b>	<b>地方行政位置</b>	雲林縣口湖鄉成龍村 57 號					
<b>訪談內容紀錄</b>	從十三歲開始工作，工作過程中印象深刻的是開茶店，71 歲之前是老人會的會長，後來因行走不便就卸任。						

### 人力資源調查表

	<b>日期</b>	2009.7.23			<b>記錄人</b>		
	<b>類別</b>	人力資源調查					
	<b>受訪者</b>	<b>姓名</b>	李道	<b>職業</b>	退休	<b>經歷</b>	農→漁→工
		<b>年齡</b>	80 歲 (民國 18 年生)	<b>年資</b>	60 年以上	<b>連絡方式</b>	05-7971801
		<b>性別</b>	男	<b>學歷</b>	私塾(夜間)		
<b>訪談地址</b>	<b>地方行政位置</b>	雲林縣口湖鄉成龍村 52-1 號					
<b>訪談內容紀錄</b>	從十三歲開始工作，會舞獅，如果現在還有辦活動，會去看熱鬧。						

### 人力資源調查表

	<b>日期</b>	2009.7.23			<b>記錄人</b>		
	<b>類別</b>	人力資源調查					
	<b>受訪者</b>	<b>姓名</b>	李日坤	<b>職業</b>	退休	<b>經歷</b>	木材、餐飲 職業司機 賣菜
		<b>年齡</b>	57 歲 (民國 41 年生)	<b>年資</b>	40 年以上	<b>連絡方式</b>	05-7971558
		<b>性別</b>	男	<b>學歷</b>	國中		
<b>訪談地址</b>	<b>地方行政位置</b>	雲林縣口湖鄉成龍村 173 號					
<b>訪談內容紀錄</b>	從十六歲開始工作，但是喜歡賣菜的日子。						

### 人力資源調查表

	<b>日期</b>	2009.7.23			<b>記錄人</b>		
	<b>類別</b>	人力資源調查					
	<b>受訪者</b>	<b>姓名</b>	林祝惠	<b>職業</b>	退休	<b>經歷</b>	理髮、歌手 、商、養殖漁業
		<b>年齡</b>	56 歲 (民國 42 年生)	<b>年資</b>	40 年	<b>連絡方式</b>	0925-701963
		<b>性別</b>	女	<b>學歷</b>	高中肄業		
<b>訪談地址</b>	<b>地方行政位置</b>	雲林縣口湖鄉成龍村					
<b>訪談內容紀錄</b>	從十六歲開始工作，工作過程中印象深刻的是養蚵，喜歡的也是養蚵。						



### 人力資源調查表

	日期	2009.7.23			記錄人		
	類別	人力資源調查					
	受訪者	姓名	李龍牆	職業	待業	經歷	漁業
		年齡	50 歲 (民國 48 年生)	年資	30 年	連絡方式	0935-502763
		性別	男	學歷	國中		
訪談地址	地方行政位置	雲林縣口湖鄉成龍村					
訪談內容紀錄	從十六歲開始工作。						

### 人力資源調查表

	日期	2009.7.23			記錄人		
	類別	人力資源調查					
	受訪者	姓名	李欽賢	職業	室內裝潢	經歷	木材工 室內裝潢
		年齡	43 歲 (民國 55 年生)	年資	20 年以上	連絡方式	0988-559775
		性別	男	學歷	高中肄業		
訪談地址	地方行政位置	雲林縣口湖鄉成龍村 172 號					
訪談內容紀錄	從二十三歲開始工作。						

### 人力資源調查表

	日期	2009.7.24			記錄人		
	類別	人力資源調查					
	受訪者	姓名	王捷西	職業	教職	經歷	中時主編 教育界
		年齡	56 歲 (民國 42 年生)	年資	30 年以上	連絡方式	0937-862342
		性別	男	學歷	大學		
訪談地址	地方行政位置	雲林縣口湖鄉成龍村					
訪談內容紀錄	當完兵後即開始在社會工作，在從事的工作中最高興與學生共同成長的感覺，平日有空閒的時候就會去打羽球。						

### 人力資源調查表

	<b>日期</b>	2009.7.24			<b>記錄人</b>		
	<b>類別</b>	人力資源調查					
	<b>受訪者</b>	<b>姓名</b>	蔡其才	<b>職業</b>	養殖	<b>經歷</b>	鑿井工人 養殖漁
		<b>年齡</b>	56 歲 (民國 42 年生)	<b>年資</b>	鑿井 (30) 養殖 (3)	<b>連絡方式</b>	05-7972431
		<b>性別</b>	男	<b>學歷</b>	國小		
<b>訪談地址</b>	<b>地方行政位置</b>	雲林縣口湖鄉成龍村 42 號					
<b>訪談內容紀錄</b>	自 14 歲即出社會討生活，平日的休閒是打麻將。						

### 人力資源調查表

	<b>日期</b>	2009.7.24			<b>記錄人</b>		
	<b>類別</b>	人力資源調查					
	<b>受訪者</b>	<b>姓名</b>	田石金	<b>職業</b>	退休	<b>經歷</b>	工人 貨運司機
		<b>年齡</b>	64 歲 (民國 34 年生)	<b>年資</b>	40 年	<b>連絡方式</b>	05-7971336
		<b>性別</b>	男	<b>學歷</b>	國小肄業		
<b>訪談地址</b>	<b>地方行政位置</b>	雲林縣口湖鄉成龍村 146 號					
<b>訪談內容紀錄</b>	自小學肄業(九歲時)後即在工廠工作，平日最愛打麻將，較少參加村莊內的活動，若有人邀請參加活動則會去參加。						

### 人力資源調查表

	<b>日期</b>	2009.7.24			<b>記錄人</b>		
	<b>類別</b>	人力資源調查					
	<b>受訪者</b>	<b>姓名</b>	李錦榮	<b>職業</b>	養殖	<b>經歷</b>	農、土木 養殖漁業
		<b>年齡</b>	70 歲 (民國 28 年生)	<b>年資</b>	養殖 (20) 土木 (24) 農 (13)	<b>連絡方式</b>	05-7971197
		<b>性別</b>	男	<b>學歷</b>	國小肄業		
<b>訪談地址</b>	<b>地方行政位置</b>	雲林縣口湖鄉成龍村 118-1 號					
<b>訪談內容紀錄</b>	自小學肄業後即在家幫忙務農，認為整個村莊內最喜愛的地方廟口。						

### 人力資源調查表

	<b>日期</b>	2009.7.24			<b>記錄人</b>		
	<b>類別</b>	人力資源調查					
	<b>受訪者</b>	<b>姓名</b>	李仁清	<b>職業</b>	畜牧	<b>經歷</b>	土木(電焊) 養殖
		<b>年齡</b>	57 歲 (民國 41 年生)	<b>年資</b>	40 年以 上	<b>連絡方式</b>	05-7971093
		<b>性別</b>	男	<b>學歷</b>	國中肄業		
<b>訪談地址</b>	<b>地方行政位置</b>	雲林縣口湖鄉成龍村					
<b>訪談內容紀錄</b>	自初中肄業後即出社會當電銲學徒。						

### 人力資源調查表

	<b>日期</b>	2009.7.24			<b>記錄人</b>		
	<b>類別</b>	人力資源調查					
	<b>受訪者</b>	<b>姓名</b>	李同開	<b>職業</b>	退休	<b>經歷</b>	農業
		<b>年齡</b>	84 歲 (民國 14 年生)	<b>年資</b>	40 年以上	<b>連絡方式</b>	05-7971332
		<b>性別</b>	男	<b>學歷</b>	國小		
<b>訪談地址</b>	<b>地方行政位置</b>	雲林縣口湖鄉成龍村					
<b>訪談內容紀錄</b>	自國小畢業後即在家幫忙農務，喜歡平淡的生活，目前年事已高故村內活動都不參加。						

### 人力資源調查表

	<b>日期</b>	2009.7.24			<b>記錄人</b>		
	<b>類別</b>	人力資源調查					
	<b>受訪者</b>	<b>姓名</b>	王阿允	<b>職業</b>	退休	<b>經歷</b>	農業 養殖漁業
		<b>年齡</b>	67 歲 (民國 31 年生)	<b>年資</b>	養殖 30 年	<b>連絡方式</b>	05-7971329
		<b>性別</b>	女	<b>學歷</b>	無		
<b>訪談地址</b>	<b>地方行政位置</b>	雲林縣口湖鄉成龍村					
<b>訪談內容紀錄</b>	自幼就在家幫忙務農，之後在養殖場服務。						

### 人力資源調查表

	<b>日期</b>	2009.7.24			<b>記錄人</b>		
	<b>類別</b>	人力資源調查					
	<b>受訪者</b>	<b>姓名</b>	李林纏	<b>職業</b>	退休	<b>經歷</b>	農(種甘蔗)
		<b>年齡</b>	82 歲 (民國 16 年生)	<b>年資</b>	50 年以上	<b>連絡方式</b>	05-7971805
		<b>性別</b>	女	<b>學歷</b>	無		
<b>訪談地址</b>	<b>地方行政位置</b> 雲林縣口湖鄉成龍村						
<b>訪談內容紀錄</b>	自幼就在家幫忙務農，之後嫁到夫家繼續務農，平日偶爾會參加村莊內的活動。						

### 人力資源調查表

	<b>日期</b>	2009.7.24			<b>記錄人</b>		
	<b>類別</b>	人力資源調查					
	<b>受訪者</b>	<b>姓名</b>	李旺	<b>職業</b>	退休	<b>經歷</b>	農(種甘蔗)
		<b>年齡</b>	82 歲 (民國 16 年生)	<b>年資</b>	50 年以上	<b>連絡方式</b>	05-7971805
		<b>性別</b>	男	<b>學歷</b>	無		
<b>訪談地址</b>	<b>地方行政位置</b> 雲林縣口湖鄉成龍村						
	8-1 號						
<b>訪談內容紀錄</b>	自幼就在家幫忙務農，平日偶爾會找鄰居泡茶聊天。						

### 人力資源調查表

	<b>日期</b>	2009.7.24			<b>記錄人</b>		
	<b>類別</b>	人力資源調查					
	<b>受訪者</b>	<b>姓名</b>	李白儀	<b>職業</b>	養殖	<b>經歷</b>	業務員 養殖漁業
		<b>年齡</b>	46 歲 (民國 52 年生)	<b>年資</b>	養殖 3 年	<b>連絡方式</b>	05-7971805
		<b>性別</b>	男	<b>學歷</b>	國中		
<b>訪談地址</b>	<b>地方行政位置</b>	雲林縣口湖鄉成龍村					
<b>訪談內容紀錄</b>	自國中畢業即出社會討生活，對於工作沒特別印象，當村莊內有大型活動時會去參加。						

### 人力資源調查表

	<b>日期</b>	2009.7.24			<b>記錄人</b>		
	<b>類別</b>	人力資源調查					
	<b>受訪者</b>	<b>姓名</b>	田桑卿	<b>職業</b>	退休	<b>經歷</b>	農(種稻)
		<b>年齡</b>	76 歲 (民國 22 年生)	<b>年資</b>	60 年以上	<b>連絡方式</b>	05-7971205
		<b>性別</b>	男	<b>學歷</b>	國小		
<b>訪談地址</b>	<b>地方行政位置</b>	雲林縣口湖鄉成龍村					
		171 號					
<b>訪談內容紀錄</b>	自幼即在家從事務農對於村內沒特別喜歡的地方，而且認為需要改善衛生、排水設施、年輕人外流…等。						

### 人力資源調查表

	<b>日期</b>	2009.7.24			<b>記錄人</b>		
	<b>類別</b>	人力資源調查					
	<b>受訪者</b>	<b>姓名</b>	田琨煌	<b>職業</b>	退休	<b>經歷</b>	代工廠工人、農業
		<b>年齡</b>	80 歲 (民國 18 年生)	<b>年資</b>	務農 60 年	<b>連絡方式</b>	05-7971988
		<b>性別</b>	男	<b>學歷</b>	無		
<b>訪談地址</b>	<b>地方行政位置</b>	雲林縣口湖鄉成龍村					
		168-1 號					
<b>訪談內容紀錄</b>	自幼即去代工廠工作養家，對於務農這份工作最喜歡的地方是可以種植許多不同的東西，平日偶爾會找鄰居泡茶聊天。						

### 人力資源調查表

	<b>日期</b>	2009.7.24			<b>記錄人</b>		
	<b>類別</b>	人力資源調查					
	<b>受訪者</b>	<b>姓名</b>	吳天賜	<b>職業</b>	退休	<b>經歷</b>	建築
		<b>年齡</b>	74 歲 (民國 24 年生)	<b>年資</b>	60 年	<b>連絡方式</b>	05-7971663
		<b>性別</b>	男	<b>學歷</b>	無		
<b>訪談地址</b>	<b>地方行政位置</b>	雲林縣口湖鄉成龍村					
		155 號					
<b>訪談內容紀錄</b>	自可工作起就在養家餬口，會參加村莊內的活動，無論是否有人邀請都會去。						

### 人力資源調查表

	<b>日期</b>	2009.7.24			<b>記錄人</b>		
	<b>類別</b>	人力資源調查					
	<b>受訪者</b>	<b>姓名</b>	田順昌	<b>職業</b>	商	<b>經歷</b>	養殖商業
		<b>年齡</b>	50 歲 (民國 48 年 生)	<b>年資</b>	養殖 25 年 從商 4 年	<b>連絡方式</b>	0988-250763
		<b>性別</b>	男	<b>學歷</b>	國中		
<b>訪談地址</b>	<b>地方行政位置</b>	雲林縣口湖鄉成龍村 170 號					
<b>訪談內容紀錄</b>	自國中畢業後開始在職場上工作，最喜歡養殖業中的養蝦。						

### 人力資源調查表

	<b>日期</b>	2009.7.24			<b>記錄人</b>		
	<b>類別</b>	人力資源調查					
	<b>受訪者</b>	<b>姓名</b>	張清化	<b>職業</b>	退休	<b>經歷</b>	土木
		<b>年齡</b>	70 歲 (民國 28 年生)	<b>年資</b>	40 年以上	<b>連絡方式</b>	05-7971356
		<b>性別</b>	男	<b>學歷</b>	無		
<b>訪談地址</b>	<b>地方行政位置</b>	雲林縣口湖鄉成龍村 15 號之 1					
<b>訪談內容紀錄</b>	自幼即去土木工地擔任學徒。						



人力資源調查表

	日期	2009.7.24			記錄人		
	類別	人力資源調查					
	受訪者	姓名	田清月	職業	退休	經歷	農業
		年齡	80 歲 (民國 18 年生)	年資	64 年	連絡方式	05-7971221
		性別	男	學歷	無		
訪談地址	地方行政位置	雲林縣口湖鄉成龍村 186 號					
訪談內容紀錄	自 16 歲開始就在家幫忙務農，最喜歡種植土豆這類生命力強韌的作物。						

人力資源調查表

	日期	2009.7.22			記錄人		
	類別	人力資源調查					
	受訪者	姓名	李洪隨蓮	職業	農業	經歷	農業
		年齡	68 歲 (民國 30 年生)	年資	40 年以上	連絡方式	05-7972083
		性別	女	學歷			
訪談地址	地方行政位置	雲林縣口湖鄉成龍村					
訪談內容紀錄	從十幾歲開始工作，工作過程中沒有特別喜歡的部分，不過如果有人邀請參加莊裡的活動還是會去。						

湖口村全村人力資源清冊

排序	姓名	年齡	職業	排序	姓名	年齡	職業	排序	姓名	年齡	職業
1	吳洪牒	94	漁	2	吳李瑞香	94	漁	3	李陳曠	94	漁
4	吳翁仰	91	漁	5	李皆得	90	漁	6	吳陳蘭	88	漁
7	李王樣	88	漁	8	洪水	88	漁	9	吳李謹	87	漁
10	黃青山	87	漁	11	黃李萍	87	漁	12	李萬	86	漁
13	吳林黃庚	85	漁	14	葉煥然	85	漁	15	林水清	85	漁
16	許龍文	85	漁	17	李水場	85	漁	18	吳明發	85	漁
19	吳松	84	漁	20	葉李玉	84	漁	21	許蔡惜	84	漁
22	林轉	84	漁	23	洪李瑞錦	84	漁	24	黃錢	83	漁
25	李吳盡	83	漁	26	黃昭慶	83	漁	27	李紀美玉	83	漁
28	陳相根	83	漁	29	吳李霞	82	漁	30	吳元杉	82	漁
31	黃李瑞香	82	漁	32	黃何熟	82	漁	33	郭秀娘	82	漁
34	李清泉	82	漁	35	許連助	82	漁	36	蔡王燕	82	漁
37	吳冬	81	漁	38	吳林招	81	漁	39	吳樹	81	漁
40	黃王實	81	漁	41	孫阿好	81	漁	42	程李玉英	81	漁
43	洪住	81	漁	44	蔡淵	81	漁	45	吳李切	81	漁
46	李邦	81	漁	47	吳鄭蠻	80	漁	48	吳崑	80	工
49	吳木瓜	80	漁	50	吳李西	80	漁	51	林黃謝榴	80	工
52	吳金城	79	工	53	吳元波	79	工	54	鍾阿毛	79	漁
55	吳老扶	79	漁	56	楊李謝榴	79	漁	57	吳金鐘	79	漁
58	李順龍	79	漁	59	吳水性	79	工	60	李陳点	79	漁
61	黃杉平	79	漁	62	李連財	79	漁	63	陳守俊	78	漁
64	吳松根	78	漁	65	吳李玉英	78	漁	66	許吳菲	78	漁
67	黃吳不牒	78	工	68	吳林蔬	78	漁	69	李侯玉	78	工
70	吳霜	78	工	71	王李綉蘭	78	工	72	林崑山	78	漁
73	林吳金魚	78	漁	74	李吳金花	78	漁	75	李不	78	漁
76	蔡其忠	78	漁	77	李崑西	78	漁	78	吳甲	77	漁
79	吳洪金	77	漁	80	李陳花	77	漁	81	李松	77	漁
82	吳李素香	77	漁	83	黃仁性	77	漁	84	黃張罵	77	漁
85	黃火龍	77	工	86	林李玉	77	工	87	吳清沂	77	工
88	楊許雪	76	漁	89	吳何巧雲	76	漁	90	吳黃柿	76	漁
91	王李言	76	漁	92	吳岩	76	漁	93	黃昭藝	76	漁
94	洪素梅	76	漁	95	林士智	76	漁	96	李鉄紅	76	漁
97	林李箱	76	漁	98	孫天助	76	漁	99	吳蔡私	76	漁
100	吳巧	76	漁	101	吳世珍	76	漁	102	吳筍	76	漁
103	李鄭怨	76	工	104	吳李桂花	76	漁	105	李邱腦	76	漁
106	蔡謝順	76	漁	107	王東海	75	漁	108	林福	75	漁
109	吳鬚	75	工	110	林火縛	75	工	111	吳芙蓉	75	工
112	李黃罔過	75	漁	113	林陳嚴	75	工	114	李洪格	75	漁
115	謝高嫌	75	漁	116	葉金堂	75	漁	117	林攀	75	漁
118	林陳春花	75	漁	119	吳萬春	75	漁	120	蔡林甘	75	漁
121	李游啓	75	漁	122	王洪阿春	74	漁	123	楊文總	74	漁
124	王金柱	74	漁	125	林周笑	74	漁	126	黃換	74	漁
127	黃李玉雲	74	漁	128	林貴玉	74	漁	129	李楊近	74	漁

湖口村全村人力資源清冊

排序	姓名	年齡	職業	排序	姓名	年齡	職業	排序	姓名	年齡	職業
130	林王素引	74	漁	131	李林月貴	74	漁	132	李林勸	74	漁
133	李阿仁	74	漁	134	葉郭毛	74	漁	135	黃水到	74	漁
136	林陳嶺	74	漁	137	吳王寶燕	74	漁	138	吳浮	74	漁
139	李洪惜	74	漁	140	吳碣	73	漁	141	吳李論	73	漁
142	吳李切	73	漁	143	王葛	73	漁	144	鄭其定	73	漁
145	李柑	73	漁	146	許清香	73	漁	147	林清海	73	漁
148	林李秀惠	73	漁	149	林阿章	73	漁	150	吳清連	73	漁
151	陳永能	73	漁	152	吳陳蓮	73	漁	153	李林香	73	漁
154	蔡李善	73	漁	155	黃何桂	72	漁	156	吳水井	72	漁
157	吳源掌	72	漁	158	林李乃	72	漁	159	吳鄭雪花	72	工
160	黃雪雲	72	工	161	李清一	72	工	162	楊清懷	72	漁
163	李義秀	72	漁	164	李林阿勤	72	漁	165	李丙午	72	漁
166	李吳彩蓮	72	漁	167	吳世澤	72	漁	168	李秀蓮	72	漁
169	陳李敏	72	漁	170	陳李田	72	漁	171	吳羅阿伴	71	漁
172	李金玉	71	工	173	吳龍瑞	71	工	174	王旭	71	工
175	王葉換	71	漁	176	李哲雄	71	漁	177	林牝	71	漁
178	李清波	71	漁	179	李燈燦	71	漁	180	林業	71	漁
181	吳陳晚	71	漁	182	許蔡綉鑾	71	漁	183	吳曲	71	漁
184	李春田	71	漁	185	蔡金木	71	漁	186	李化龍	70	漁
187	楊李水錦	70	漁	188	吳秀花	70	漁	189	李明	70	漁
190	楊鄭碧華	70	漁	191	李林春	70	漁	192	林李善	70	漁
193	林朱昭	70	漁	194	吳文昌	70	漁	195	王淀	70	漁
196	李勉仔	70	工	197	李黃美玉	70	工	198	蔡李阿昭	70	工
199	李黃秋枝	69	工	200	吳義雄	69	工	201	林正雄	69	工
202	林辰男	69	漁	203	吳時	69	漁	204	楊惟文	69	漁
205	洪李秋	69	漁	206	林太郎	69	漁	207	童太順	69	漁
208	林陳却	69	漁	209	林見春	69	漁	210	李政一	69	漁
211	李慶吉	69	漁	212	吳瓊林	68	漁	213	吳孫招智	68	漁
214	王忠雄	68	漁	215	林木村	68	漁	216	李黃好	68	漁
217	洪義成	68	漁	218	吳李雪	68	漁	219	童呂梅蘭	68	漁
220	蔡志男	68	漁	221	吳寶珠	67	漁	222	楊崑城	67	漁
223	吳林英子	67	漁	224	黃新改	67	漁	225	黃林好	67	漁
226	吳李敏江	67	漁	227	李林媛	67	漁	228	李三彬	67	漁
229	李吳貴美	67	漁	230	吳黃教額	67	漁	231	吳陳含笑	67	漁
232	潘火炎	67	漁	233	吳林菁	67	漁	234	吳永河	66	漁
235	林敏男	66	漁	236	黃何梅	66	漁	237	黃吳仲	66	漁
238	李秀雄	66	漁	239	林楊金菊	66	漁	240	林錦	66	漁
241	吳東和	66	漁	242	王信平	66	漁	243	李吉郎	66	漁
244	吳義明	65	漁	245	黃秋風	65	漁	246	洪水棟	65	漁
247	洪許善	65	漁	248	吳文雄	65	漁	249	吳陳英	65	漁
250	李鑾	65	漁	251	林貴魚	65	漁	252	李文進	65	漁
253	吳德勝	64	漁	254	黃林芙蓉	64	漁	255	吳金菊	64	漁
256	黃明理	64	漁	257	顏金梅	64	漁	258	林貴布	64	漁

湖口村全村人力資源清冊

排序	姓名	年齡	職業	排序	姓名	年齡	職業	排序	姓名	年齡	職業
259	林文憲	64	漁	260	李村藤	64	漁	261	林太平	64	漁
262	吳清利	64	漁	263	吳美玉	64	漁	264	吳振成	64	漁
265	林水皮	64	漁	266	李滿	64	漁	267	黃新長	63	漁
268	黃順亨	63	漁	269	曾有福	63	漁	270	吳森木	63	漁
271	吳翁秀如	63	漁	272	伍秀盆	62	漁	273	吳李彩珠	62	漁
274	吳光正	62	漁	275	吳文彬	62	漁	276	吳天時	62	漁
277	李米檢	62	漁	278	楊清池	62	漁	279	李東游	62	漁
280	李明祥	62	漁	281	吳文波	61	漁	282	郭阿李	61	漁
283	吳金池	61	漁	284	吳李桂銀	61	漁	285	李進中	61	漁
286	李秋雲	61	漁	287	李清專	61	漁	288	吳桂雲	61	漁
289	潘林系	61	漁	290	王水祥	60	漁	291	王月枝	60	漁
292	林楊選	60	漁	293	吳蔡木莉	60	漁	294	吳易錦	60	漁
295	郭一豐	60	工	296	黃憲茂	60	工	297	黃玉盆	60	工
298	李林菜花	60	漁	299	葉樹林	60	漁	300	許榮雄	60	漁
301	黃允春	60	漁	302	吳春法	60	漁	303	王李碧珠	60	漁
304	李訓詰	60	工	305	李綉霞	59	工	306	李領便	59	工
307	許永清	59	漁	308	許英花	59	漁	309	林素珠	59	漁
310	林洪寶金	59	工	311	呂清輝	59	工	312	吳勝文	59	工
313	吳文正	58	漁	314	吳契明	58	漁	315	吳同堅	58	漁
316	李塗水	58	漁	317	李子明	58	漁	318	林楊福州	58	漁
319	蔡淑端	58	漁	320	李文合	58	漁	321	王泰昇	57	漁
322	吳李加再	57	漁	323	林綉琴	57	漁	324	吳張淑玉	57	漁
325	李秋宏	57	漁	326	吳秋勉	57	漁	327	洪金爐	57	漁
328	吳土耕	57	漁	329	楊金議	57	漁	330	黃燈樹	57	漁
331	李烈	57	漁	332	吳通妙	56	漁	333	王秀鳳	56	漁
334	吳文印	56	漁	335	吳鵬毓	56	漁	336	吳明固	56	漁
337	林勝利	56	漁	338	李辜素香	56	漁	339	黃增設	56	漁
340	程碧娥	56	漁	341	李月中	56	漁	342	李進上	56	漁
343	孫國英	56	漁	344	何玉儕	56	漁	345	林添富	56	漁
346	李基寶	56	漁	347	林月美	56	漁	348	吳峻樟	56	漁
349	李金山	56	漁	350	李長裕	56	漁	351	林銀花	56	漁
352	吳宏仁	55	漁	353	蔡漢都	55	漁	354	吳生印	55	漁
355	吳秀蓮	55	漁	356	吳閔鈞	55	漁	357	林建霖	55	漁
358	謝秀玉	55	漁	359	黃訖惠	55	漁	360	李玉梅	55	漁
361	李標明	55	漁	362	吳水堀	55	漁	363	陳素珠	55	漁
364	李塗法	55	漁	365	吳文藝	55	漁	366	李丁壬	55	漁
367	吳含笑	55	漁	368	劉雅香	55	漁	369	王麗華	54	工
370	涂月娥	54	工	371	王清山	54	工	372	吳四川	54	漁
373	黃勝利	54	漁	374	黃花珠	54	漁	375	朱瓊嬌	54	漁
376	許玉輝	54	漁	377	林春秀	54	漁	378	葉淑娟	54	漁
379	夏楊美妝	54	漁	380	李秀花	54	漁	381	蕭艷華	54	漁
382	林清昆	54	漁	383	林寶樹	54	漁	384	李秀微	54	漁
385	李春綿	54	漁	386	吳敏鳳	53	漁	387	吳文生	53	漁

## 湖口村全村人力資源清冊

排序	姓名	年齡	職業	排序	姓名	年齡	職業	排序	姓名	年齡	職業
388	劉麗嬌	53	漁	389	吳建豐	53	漁	390	吳萬選	53	漁
391	陳金枝	53	漁	392	李樹榮	53	漁	393	李國松	53	漁
394	葉民臣	53	漁	395	洪來勇	53	漁	396	許發	53	漁
397	葉麗娥	53	漁	398	林春發	53	漁	399	呂同慶	53	漁
400	李秋香	53	漁	401	李豐武	53	漁	402	黃金珠	53	漁
403	林坤明	53	漁	404	吳金樹	53	漁	405	楊月菊	52	漁
406	王昌隆	52	漁	407	李阿足	52	漁	408	吳永春	52	漁
409	黃阿姐	52	漁	410	賴青盈	52	漁	411	李文欽	52	漁
412	李東茂	52	漁	413	黃素霞	52	漁	414	李寶月	52	漁
415	吳京樺	52	漁	416	李水換	52	漁	417	蔡貴枝	52	漁
418	葉炳輝	52	漁	419	李登進	52	漁	420	王明華	52	工
421	吳清河	52	工	422	林啓文	52	工	423	李水對	52	漁
424	李芳明	52	漁	425	吳家澤	51	漁	426	吳仁格	51	漁
427	吳金孟	51	漁	428	吳振昌	51	漁	429	吳榮進	51	工
430	李江美春	51	工	431	黃韜烈	51	工	432	程添發	51	漁
433	葉翠錦	51	漁	434	洪金雄	51	漁	435	黃金木	51	漁
436	李金粧	51	漁	437	林永龍	51	漁	438	王羅春蘭	51	漁
439	林來信	51	漁	440	李育丞	51	漁	441	吳敏富	51	漁
442	洪文輝	51	漁	443	吳木材	50	漁	444	李寶珠	50	漁
445	黃慶香	50	漁	446	黃添化	50	漁	447	李山溪	50	漁
448	李國源	50	漁	449	許榮林	50	漁	450	林東良	50	漁
451	吳文典	50	漁	452	王炎洲	50	漁	453	林清謀	50	漁
454	吳麗花	50	漁	455	林世忠	50	漁	456	蔡素杏	50	漁
457	李文復	50	漁	458	林秀蓮	50	漁	459	吳文夏	50	漁
460	吳復開	50	漁	461	吳仲家	50	漁	462	吳世民	50	漁
463	王輔仁	49	漁	464	吳遠	49	漁	465	吳山田	49	漁
466	吳明仕	49	漁	467	陳秋月	49	漁	468	李仲河	49	漁
469	李健銘	49	漁	470	黃龍文	49	漁	471	李銀票	49	漁
472	林豐榮	49	漁	473	林金殿	49	漁	474	程崑成	49	工
475	王玉芬	49	工	476	洪文化	49	工	477	林春茂	49	漁
478	孫春成	49	工	479	李倫	49	工	480	吳榮華	49	工
481	蔡麗琴	49	漁	482	黃仁主	49	漁	483	工雪碧	49	漁
484	孫梅梯	49	漁	485	吳金城	49	漁	486	蔡文昌	49	漁
487	吳文益	48	漁	488	黃再發	48	漁	489	李坤益	48	漁
490	李乾坤	48	漁	491	李靈種	48	漁	492	許金奢	48	漁
493	吳梅碩	48	漁	494	謝秀薇	48	漁	495	余玉寶	48	漁
496	陳敬恭	48	漁	497	黃清沛	48	漁	498	陳春生	48	漁
499	吳王寶猜	48	漁	500	吳麗琴	48	漁	501	李金地	48	漁
502	吳世雄	48	漁	503	蔡新典	48	漁	504	陳玉珍	48	漁
505	楊嘉雄	47	漁	506	吳福章	47	漁	507	吳松山	47	漁
508	吳炳堂	47	漁	509	許秋鈴	47	漁	510	林聰榮	47	漁
511	張金鳳	47	漁	512	吳春華	47	漁	513	王期財	47	漁
514	李福氣	47	漁	515	林明岳	47	漁	516	李奇發	47	漁

湖口村全村人力資源清冊

排序	姓名	年齡	職業	排序	姓名	年齡	職業	排序	姓名	年齡	職業
517	李南櫚	47	漁	518	陳芬卿	47	漁	519	楊粟	47	漁
520	王麗華	47	漁	521	楊金獅	47	漁	522	吳許淑雅	47	漁
523	吳世賢	47	漁	524	侯美德	47	漁	525	曾淑美	47	漁
526	李水欽	47	漁	527	潘江溪	47	漁	528	陳永常	47	漁
529	楊金柱	47	漁	530	林庭旭	47	漁	531	田桂美	47	漁
532	李文壹	47	漁	533	林木珍	47	漁	534	吳清儀	46	漁
535	鄭秋蘭	46	漁	536	黃瑞章	46	漁	537	吳鳳凰	46	漁
538	林木蒼	46	漁	539	黃朝琴	46	漁	540	林聰良	46	漁
541	林素珠	46	漁	542	鍾鳳珠	46	漁	543	程振農	46	漁
544	李秀燕	46	漁	545	吳文魁	46	漁	546	許誌名	46	漁
547	郭玉梨	46	漁	548	林清泉	46	漁	549	吳驊原	46	工
550	吳竹戊	46	工	551	葉乾隆	46	工	552	吳淑芳	46	漁
553	李水泳	45	漁	554	吳福傾	45	漁	555	林王永	45	漁
556	吳棟良	45	漁	557	楊度旺	45	漁	558	李桃	45	漁
559	李靜淼	45	工	560	林文復	45	工	561	李茂杞	45	工
562	黃麗絹	45	漁	563	李晉任	45	漁	564	李漆成	45	漁
565	李正璿	45	漁	566	朱進成	45	漁	567	王淑慧	45	漁
568	李啓文	45	漁	569	林見聰	45	漁	570	吳守仁	45	漁
571	林國芳	45	漁	572	吳東昆	45	漁	573	徐李生	45	漁
574	李榮豐	45	漁	575	李良修	45	漁	576	吳文景	45	漁
577	潘江川	45	漁	578	林江川	44	漁	579	顏武男	44	漁
580	李玉卿	44	漁	581	林木根	44	漁	582	李永訪	44	漁
583	梁秀慧	44	漁	584	李勝裕	44	漁	585	黃慈雅	44	漁
586	李靈德	44	漁	587	許明虞	44	漁	588	林峻弘	44	漁
589	吳紅美	44	漁	590	吳玉柱	44	漁	591	吳素秋	44	漁
592	吳穎承	44	漁	593	張素琴	44	漁	594	林清良	44	漁
595	林淑雅	44	漁	596	許誌成	44	漁	597	吳秀敏	44	漁
598	黃聖棻	44	漁	599	林工潭	44	漁	600	陳美嬌	44	漁
601	洪如	44	漁	602	黃美娥	43	漁	603	李榮正	43	漁
604	吳西旻	43	漁	605	吳秋田	43	漁	606	吳錦鈴	43	漁
607	顏憲昌	43	漁	608	賴麗敏	43	漁	609	鄭朝順	43	漁
610	吳志忠	43	漁	611	李永信	43	漁	612	洪麗琴	43	漁
613	李宗海	43	漁	614	陳家樺	43	漁	615	吳崑龍	43	漁
616	吳東山	43	漁	617	吳錦	43	漁	618	吳楊雪梅	43	漁
619	施富美	43	漁	620	李文福	43	漁	621	洪三元	43	漁
622	阮金香	42	漁	623	黃昭雄	42	漁	624	吳价平	42	漁
625	劉美鳳	42	漁	626	李惠玲	42	漁	627	李國忠	42	漁
628	李秀芬	42	漁	629	謝文琦	42	漁	630	李水發	42	漁
631	廖翊妃	42	漁	632	林玉山	42	漁	633	董志龍	42	漁
634	吳价玄	42	漁	635	李文煜	42	工	636	胡玲	42	工
637	王秀珍	42	工	638	吳振標	42	漁	639	邱金鴛	42	工
640	李英忠	42	工	641	劉捷好	42	工	642	何玉珍	42	漁
643	林秀靜	42	漁	644	李美玲	41	漁	645	吳世文	41	漁

湖口村全村人力資源清冊

排序	姓名	年齡	職業	排序	姓名	年齡	職業	排序	姓名	年齡	職業
646	何豐展	41	漁	647	吳素幸	41	漁	648	顏文俊	41	漁
649	吳朝蓬	41	漁	650	李麗珠	41	漁	651	李淑鈴	41	漁
652	李錫豐	41	漁	653	李淑麗	41	漁	654	李易鴻	41	漁
655	李宛貞	41	漁	656	洪峯靖	41	漁	657	葉淑樺	41	漁
658	陳莉萍	41	漁	659	吳文通	41	漁	660	吳文信	41	漁
661	林秀寬	41	漁	662	吳美芳	41	漁	663	許村賓	41	漁
664	吳世和	41	漁	665	張秀寶	41	漁	666	許祝菁	41	漁
667	吳瑞庭	40	漁	668	吳居展	40	漁	669	張慈顯	40	漁
670	周玉碧	40	漁	671	謝美惠	40	漁	672	林仁海	40	漁
673	李嘉添	40	漁	674	李彩娥	40	漁	675	黃丙南	40	漁
676	張淑玲	40	漁	677	林盛裕	40	漁	678	吳天時	40	漁
679	李怡儒	40	漁	680	李軍耐	40	漁	681	林秀娟	40	漁
682	吳世評	39	漁	683	李榮耀	39	漁	684	王淵輝	39	漁
685	洪元珠	39	漁	686	王建村	39	漁	687	李淑華	39	漁
688	郭天下	39	漁	689	朱啓芬	39	漁	690	吳嘉典	39	漁
691	李永祥	39	漁	692	向季春	39	漁	693	李詠豪	39	漁
694	許庭飴	39	漁	695	洪佳佩	39	漁	696	葉朝鷹	39	漁
697	林祐額	39	漁	698	林朝居	39	漁	699	林清松	39	漁
700	田英玉	39	工	701	林清江	39	工	702	王國南	39	工
703	王榮宏	39	漁	704	吳景輝	39	漁	705	卓淑貞	39	漁
706	李弘毅	39	漁	707	李國欽	39	工	708	問西琳	38	工
709	林明政	38	工	710	楊志雄	38	漁	711	林綉梅	38	漁
712	許玉采	38	漁	713	江美菊	38	漁	714	林純蘭	38	漁
715	李珮綺	38	漁	716	陳碧雲	38	漁	717	林秀珠	38	漁
718	吳景煌	38	漁	719	許秀雯	38	漁	720	李英沛	38	漁
721	蔡宗呈	38	漁	722	吳春玉	37	漁	723	吳孟育	37	漁
724	林文雄	37	漁	725	李岳昌	37	漁	726	林易樺	37	漁
727	林國周	37	漁	728	曾國寶	37	漁	729	楊福來	37	漁
730	謝獻忠	37	漁	731	林朝桐	37	漁	732	林宜蓁	37	漁
733	吳岳孟	37	漁	734	吳秋娥	37	漁	735	吳秀紋	37	漁
736	潘玉雅	37	漁	737	李昭財	37	漁	738	吳鳳嬌	36	漁
739	陳怡君	36	漁	740	吳浩城	36	漁	741	林振芳	36	漁
742	吳育惠	36	漁	743	吳燕琪	36	漁	744	李美惠	36	漁
745	李永彪	36	漁	746	廖品慧	36	漁	747	曾薰誼	36	漁
748	許明欽	36	漁	749	林添寶	36	漁	750	林明層	36	漁
751	林慕絨	36	漁	752	吳順展	36	漁	753	林綉鈴	36	漁
754	潘惠文	36	漁	755	吳明哲	35	漁	756	李淑莉	35	漁
757	李志中	35	漁	758	吳居量	35	漁	759	鄭永雄	35	漁
760	林茂榮	35	漁	761	吳榮峯	35	漁	762	吳政璋	35	漁
763	鄭秋水	35	漁	764	林煌科	35	漁	765	李莉蓁	35	漁
766	范美鵝	35	漁	767	范吉祥	35	漁	768	李淑娟	35	漁
769	許明賢	35	漁	770	盧嘉惠	35	漁	771	李毓貞	35	漁
772	吳長益	35	漁	773	黃振億	35	漁	774	林春良	35	漁

湖口村全村人力資源清冊

排序	姓名	年齡	職業	排序	姓名	年齡	職業	排序	姓名	年齡	職業
775	許秀燕	35	漁	776	吳淑麗	35	漁	777	王兆年	35	漁
778	林宥辰	35	漁	779	陳華端	34	漁	780	吳麗卿	34	漁
781	羅秀美	34	漁	782	王嘉龍	34	漁	783	吳文志	34	漁
784	張媛雁	34	漁	785	黃俊雄	34	漁	786	李慧琪	34	漁
787	林雨潔	34	漁	788	林國強	34	漁	789	林雅惠	34	工
790	李金保	34	工	791	曾月茹	34	工	792	楊亨敏	34	漁
793	李龍輝	34	漁	794	林忠雄	34	漁	795	陳宏全	34	漁
796	吳永能	34	工	797	許秀珍	34	工	798	殷觀姑	34	工
799	吳彩玉	34	漁	800	王兆月	34	漁	801	林克奮	34	漁
802	鄒馨萍	34	漁	803	劉欣怡	33	漁	804	吳仁修	33	漁
805	蕭秋霞	33	漁	806	黃少平	33	漁	807	吳榮書	33	漁
808	黃秋仁	33	漁	809	曾國清	33	漁	810	李明政	33	漁
811	李奇芳	33	漁	812	洪崑福	33	漁	813	李俊成	33	漁
814	林嘉明	33	漁	815	楊文隆	33	漁	816	林連仁	33	漁
817	李永釗	33	漁	818	李金憲	33	漁	819	吳淑靜	32	漁
820	吳天祥	32	漁	821	吳天寶	32	漁	822	黃金蘭	32	漁
823	王靜怡	32	漁	824	阮秋妝	32	漁	825	黃英俊	32	漁
826	林瑞芳	32	漁	827	林裕生	32	漁	828	葉水鬆	32	漁
829	李海國	32	漁	830	許福到	32	漁	831	吳銘聲	32	漁
832	林政仕	32	漁	833	李玉珊	32	漁	834	林英信	32	漁
835	范明珠	32	漁	836	杜宜靜	32	漁	837	林冠佑	32	漁
838	李金諺	32	工	839	黃薇誼	32	工	840	李寶玉	32	工
841	林品華	32	漁	842	吳政憲	31	漁	843	吳聰旻	31	漁
844	王嘉弘	31	漁	845	鄭金菊	31	漁	846	李秋芬	31	工
847	吳天文	31	工	848	吳宗熏	31	工	849	吳佳興	31	漁
850	林柏廷	31	漁	851	黃凱倫	31	漁	852	黃昭勝	31	漁
853	楊忠正	31	漁	854	林國富	31	漁	855	李永發	31	漁
856	李麗英	31	漁	857	洪崑盛	31	漁	858	李鴻哲	31	漁
859	呂明忠	31	漁	860	吳怡葶	31	漁	861	陳美秀	31	漁
862	廖意文	31	漁	863	黃振順	31	漁	864	吳民峯	31	漁
865	鄭佳慧	30	漁	866	吳柏毅	30	漁	867	李淑蘭	30	漁
868	吳羿緯	30	漁	869	郭美虹	30	漁	870	吳鍾彥	30	漁
871	李自強	30	漁	872	李秀停	30	漁	873	李龍賢	30	漁
874	黃漢霖	30	漁	875	林淑燕	30	漁	876	李玫君	30	漁
877	吳雅稜	30	漁	878	廖正良	30	漁	879	張秀雲	30	漁
880	林惠青	30	漁	881	李月秋	30	漁	882	蔡玉芬	30	漁
883	林小鳳	30	漁	884	林文宗	30	漁	885	林妍廷	30	漁
886	李嘉益	30	漁	887	林昭輝	30	漁	888	王建文	30	漁
889	李素菁	30	漁	890	王明富	30	漁	891	李燈曜	30	漁
892	吳錦霞	29	漁	893	楊月慧	29	漁	894	吳嘉斌	29	漁
895	李昕洺	29	漁	896	李綉敏	29	漁	897	李祥偉	29	漁
898	林友文	29	漁	899	周麗萍	29	漁	900	李駿逸	29	漁
901	林永哲	29	漁	902	吳銘偉	29	漁	903	李宏欽	29	漁



湖口村全村人力資源清冊

排序	姓名	年齡	職業
904	楊集富	29	漁
907	尤彩玲	29	漁
910	吳顯榮	29	漁
913	黃崇哲	29	漁
916	蔡淑貞	29	漁
919	林維楷	28	漁
922	李建億	28	漁
925	李美誼	28	漁
928	李玉婷	28	漁
931	王嘉敏	28	漁
934	吳宜珊	27	漁
937	林曉琪	27	漁
940	薛淑玲	27	漁
943	許福原	27	漁
946	吳秉澤	27	漁
949	曾秋貴	27	漁
952	吳嘉榮	27	漁
955	陳依婷	26	漁
958	廖怡佳	26	漁
961	吳佳芳	26	漁
964	謝誼招	26	漁
967	吳嘉偉	26	漁
970	李高銘	26	漁
973	吳世偉	26	漁
976	吳怡君	25	漁
979	李國輔	25	漁
982	程芷萱	25	漁
985	吳明達	25	漁
988	林婉如	25	漁
991	王韋恩	24	漁
994	吳嘉文	24	漁
997	李怡玲	24	漁
1000	夏木森	24	漁
1003	黃振偉	24	漁
1006	吳如惠	24	漁
1009	吳億萱	23	漁
1012	許毓珈	23	漁
1015	楊雅如	23	漁
1018	呂育如	23	漁
1021	李柏融	23	漁
1024	蔡明勳	23	漁
1027	吳明崇	22	漁
1030	李彩珺	22	漁

排序	姓名	年齡	職業
905	蔡玉茹	29	漁
908	張琇珊	29	漁
911	黃振祥	29	漁
914	吳瓊芳	29	漁
917	林嬌娟	28	漁
920	李媛滢	28	漁
923	李東儒	28	漁
926	許幅吉	28	漁
929	林佳芯	28	漁
932	李青融	28	漁
935	吳蕙君	27	漁
938	李綉秀	27	漁
941	李政瑩	27	漁
944	林銘德	27	漁
947	林鴻森	27	漁
950	黃振昇	27	漁
953	李逸德	27	漁
956	吳嘉鑫	26	漁
959	葉美慧	26	漁
962	吳紅夜	26	漁
965	林政翰	26	漁
968	吳嘉翔	26	漁
971	吳瓊茹	26	漁
974	林家銘	26	漁
977	林秀菲	25	漁
980	李欣怡	25	漁
983	許馬端	25	漁
986	林鴻銘	25	漁
989	李高玄	25	漁
992	林璟瑩	24	漁
995	李依潔	24	漁
998	李淑慧	24	漁
1001	吳佳軒	24	漁
1004	李慧娟	24	漁
1007	林慧玲	24	漁
1010	李國禎	23	漁
1013	許毓倩	23	漁
1016	吳佳雯	23	漁
1019	林鴻如	23	漁
1022	黃俊綺	23	漁
1025	林東宏	23	漁
1028	黃津泓	22	漁
1031	李雅婷	22	漁

排序	姓名	年齡	職業
906	李文凱	29	漁
909	林曉爛	29	漁
912	李蕙妙	29	漁
915	吳曉嵐	29	漁
918	郭金佩	28	漁
921	黃盈潔	28	漁
924	葉秀蘭	28	漁
927	許福順	28	漁
930	李高孟	28	漁
933	吳錦璇	27	漁
936	吳名惠	27	漁
939	黃秀慧	27	漁
942	洪崑富	27	漁
945	黃娟娟	27	漁
948	吳榮林	27	漁
951	李育全	27	漁
954	林韋萍	27	漁
957	李輝哲	26	漁
960	石金蓮	26	漁
963	吳錦芳	26	漁
966	陳毓麟	26	漁
969	吳麗姝	26	漁
972	王滿足	26	漁
975	吳惠珍	25	漁
978	郭美秀	25	漁
981	李芳諺	25	漁
984	許福份	25	漁
987	林佩怡	25	漁
990	李昀瑢	25	漁
993	郭皇志	24	漁
996	黃鴻祥	24	漁
999	李佳蓉	24	漁
1002	林秀蘭	24	漁
1005	李盃明	24	漁
1008	吳祖安	23	漁
1011	李幸娟	23	漁
1014	丁珮茹	23	漁
1017	林昭明	23	漁
1020	陳毓龍	23	漁
1023	吳嘉菁	23	漁
1026	吳彩瓏	22	漁
1029	李伊婷	22	漁
1032	程聖傑	22	漁

湖口村全村人力資源清冊

排序	姓名	年齡	職業	排序	姓名	年齡	職業	排序	姓名	年齡	職業
1033	李國誌	22	漁	1034	林芳綾	22	漁	1035	吳珮凌	22	漁
1036	吳信德	22	漁	1037	林紹成	22	漁	1038	吳彩瑤	22	漁
1039	鄭莉苹	22	漁	1040	吳嘉章	22	漁	1041	吳仁義	22	漁
1042	李仲哲	22	漁	1043	蔡明佑	22	漁	1044	林宜潔	22	漁
1045	呂雅萍	21	漁	1046	林建鴻	21	工	1047	林琬婷	21	工
1048	李冠鵬	21	工	1049	李秀靜	21	漁	1050	李美燕	21	漁
1051	林國偉	21	漁	1052	呂億章	21	漁	1053	陳福壽	21	漁
1054	李佳燕	21	漁	1055	吳明壕	21	漁	1056	吳仁傑	21	漁
1057	田忠正	21	工	1058	李名軒	21	工	1059	吳鴻麟	20	
1060	李佳蓉	20		1061	程惠萱	20		1062	王正維	20	
1063	吳建宏	20		1064	李嫻儒	20		1065	李仲洲	20	
1066	蔡孟伶	20		1067	郭文祥	19		1068	李俊德	19	
1069	吳明峰	19		1070	吳逸雯	19		1071	吳竣揆	19	
1072	吳明諭	19		1073	吳世新	19		1074	李佩玲	19	
1075	林怡吟	19		1076	吳怡嫻	18		1077	李文程	18	
1078	李振漢	18		1079	吳宗翰	18		1080	李巧蘭	18	
1081	林宛蓁	18		1082	吳韻瑜	18		1083	林柏霖	17	
1084	李詩敏	17		1085	葉資祺	17		1086	李巧心	17	
1087	吳世淵	17		1088	李宛庭	17		1089	李建德	17	
1090	林幸靄	17		1091	吳威廷	16		1092	黃新詠	16	
1093	黃筱婷	16		1094	李佩珊	16		1095	李秀真	16	
1096	李宗樺	16		1097	吳宗霖	16		1098	吳雅玲	16	
1099	李祥如	16		1100	李怡靜	16		1101	王傳偉	15	
1102	吳詩雅	15		1103	吳志榮	15		1104	李卓翰	15	
1105	李糧多	15		1106	李昆諺	15		1107	吳欣儒	15	
1108	吳中隆	15		1109	吳蕙欣	15		1110	許元灝	15	
1111	李明勳	15		1112	吳宗育	15		1113	林伊容	15	
1114	李建勳	15		1115	吳惠萱	14		1116	吳婷雅	14	
1117	李佩佳	14		1118	李雅雯	14		1119	葉資群	14	
1120	吳誘甄	14		1121	吳家綺	14		1122	吳蕙萱	14	
1123	許元懿	14		1124	李佳佩	14		1125	吳宗侑	14	
1126	吳淑璇	14		1127	潘正邦	14		1128	陳霖順	14	
1129	李佩昕	14		1130	吳宗耀	13		1131	吳佩珊	13	
1132	吳志賢	13		1133	吳亞芸	13		1134	顏蕙芳	13	
1135	吳惠雯	13		1136	黃文鴻	13		1137	李勝鈞	13	
1138	梁家銘	13		1139	李雅慈	13		1140	吳忠華	13	
1141	童懷萱	13		1142	吳崇豪	13		1143	林心怡	13	
1144	黃耀誼	13		1145	李東翰	13		1146	吳瓊怡	13	
1147	潘振民	13		1148	陳吟佩	13		1149	李茂端	12	
1150	林宥岑	12		1151	郭雅君	12		1152	林怡禎	12	
1153	吳惠婷	12		1154	李雅琪	12		1155	許佳宏	12	
1156	許益婷	12		1157	吳翊慈	12		1158	吳崇禎	12	
1159	吳昞賢	12		1160	李國祥	12		1161	李有成	12	

## 湖口村全村人力資源清冊

排序	姓名	年齡	職業	排序	姓名	年齡	職業	排序	姓名	年齡	職業
1162	王佩雯	11		1163	吳宗錫	11		1164	黃明翔	11	
1165	林順發	11		1166	林庭萱	11		1167	顏靖哲	11	
1168	郭建成	11		1169	李柏諺	11		1170	林婷婷	11	
1171	李政憲	11		1172	許佳熾	11		1173	許誠修	11	
1174	尤賢傑	11		1175	林峻億	11		1176	王泓斌	11	
1177	黃耀暉	11		1178	陳佳汶	11		1179	吳柏廷	10	
1180	黃明仁	10		1181	吳姍姍	10		1182	吳依恩	10	
1183	李明棋	10		1184	林婷玉	10		1185	李偉霖	10	
1186	李裕億	10		1187	李政文	10		1188	葉憶萱	10	
1189	李宗祐	10		1190	林德銘	10		1191	李佳鳳	10	
1192	黃耀鋒	10		1193	吳芳瑩	9		1194	吳忠育	9	
1195	林琬琚	9		1196	李明昀	9		1197	李之嫻	9	
1198	李珮婷	9		1199	楊凱怡	9		1200	吳孟維	9	
1201	李堂祺	9		1202	吳賢佑	9		1203	林峰毅	9	
1204	王冠仁	9		1205	吳怡欣	9		1206	李喻庭	9	
1207	洪煒傑	9		1208	李偉誌	8		1209	葉奕呈	8	
1210	林謙佑	8		1211	李威儀	8		1212	吳賢佐	8	
1213	黃文傑	8		1214	王紋宣	8		1215	吳筱琪	8	
1216	李建橙	8		1217	吳宇哲	7		1218	林善茹	7	
1219	林志信	7		1220	李秀香	7		1221	劉峻佑	7	
1222	楊盃軒	7		1223	王秀紋	7		1224	黃芷琪	6	
1225	吳富憲	6		1226	李明儀	6		1227	林如意	6	
1228	吳宗祐	6		1229	黃中昱	6		1230	黃婷筠	6	
1231	李霈欣	6		1232	李俊佑	6		1233	吳岱霖	5	
1234	吳岱錚	5		1235	吳育亭	5		1236	吳翰齊	5	
1237	李秉宗	5		1238	林堃凱	5		1239	林言家	5	
1240	許雅萍	5		1241	余如意	5		1242	李佳芸	5	
1243	李耶利	5		1244	吳姍霓	4		1245	林堃憲	4	
1246	程安萱	4		1247	許沂苓	4		1248	林冠樺	4	
1249	林品志	4		1250	林凱翔	4		1251	吳柏寬	4	
1252	尤慧儀	4		1253	吳蕙伝	4		1254	吳宜鎂	4	
1255	黃淑妍	4		1256	吳承恩	3		1257	吳宜珊	3	
1258	李宜安	3		1259	朱心怡	3		1260	林佑穎	3	
1261	吳宜婕	3		1262	李冠諺	3		1263	童詩雅	3	
1264	許俊生	3		1265	黃綉洵	3		1266	吳喬峰	3	
1267	李全興	3		1268	鄭明萱	2		1269	吳昱錡	2	
1270	吳國楨	2		1271	吳宥璇	2		1272	吳欣蓉	2	
1273	吳維瑄	2		1274	林宜萱	2		1275	朱心梅	2	
1276	程羽瑩	2		1277	林雅君	2		1278	林品豪	2	
1279	許思瑜	2		1280	許志玲	2		1281	林韋誼	2	
1282	林子翔	2		1283	吳育宸	2		1284	李欣鄱	2	
1285	李浚誠	2		1286	林子廷	1		1287	林聖育	1	
1288	林佩葵	1		1289	李苑葵	1		1290	李振賓	1	
1291	楊昕妮	1		1292	林芋婷	1		1293	李俊逸	1	
1294	李芊融	0									

台子村全村人力資源清冊

排序	姓名	年齡	職業	排序	姓名	年齡	職業	排序	姓名	年齡	職業
1	林王桂花	94	漁	2	林順成	92	漁	3	徐灼	91	漁
4	鄭林含笑	90	漁	5	林李梅花	90	漁	6	李玉城	90	漁
7	林紀切	89	漁	8	翁水德	89	漁	9	何文宗	89	漁
10	吳李蔭	88	漁	11	莊李妲	88	漁	12	莊怨	88	漁
13	林坤生	88	漁	14	林吳南	88	漁	15	謝王笑	87	漁
16	邱吳梅	87	漁	17	邱惜	87	漁	18	王李草興	87	漁
19	翁張片	87	漁	20	林陳祝	87	漁	21	林洪好	86	漁
22	林錦鳳	86	漁	23	林李抹	86	漁	24	曾楊巧	86	漁
25	林呂曉理	86	漁	26	李許芙蓉	86	漁	27	林李上	85	漁
28	蘇柯羗	85	漁	29	林森	85	漁	30	林吉祥	84	漁
31	孫老業	84	漁	32	翁李金枝	84	漁	33	林李招冶	84	漁
34	莊添教	84	漁	35	林田桃	84	漁	36	林李金枝	84	漁
37	林何素	84	漁	38	李玉	84	漁	39	高謝恨	83	漁
40	孫林緞	83	漁	41	孫田斂	83	漁	42	林李市	83	漁
43	李田老想	83	漁	44	徐李秋	82	漁	45	鄭壬水	82	漁
46	翁李滲	82	漁	47	翁李牡丹	82	漁	48	林憲堂	82	漁
49	孫牮	82	漁	50	林菜	81	漁	51	林清本	81	漁
52	林武禎	81	漁	53	林李甘	81	漁	54	翁李月雲	81	漁
55	林全	81	漁	56	林呂勤	81	漁	57	林李坐	81	漁
58	孫墻	81	漁	59	謝雄	80	工	60	馬浦源	80	漁
61	林陳寶	80	漁	62	楊李定	80	漁	63	林李桂花	80	漁
64	莊添寶	80	漁	65	翁清水	80	漁	66	吳營輝	80	漁
67	莊林梅	80	工	68	林曾綉女	80	漁	69	陳黃秀杯	80	漁
70	謝稠	79	漁	71	高能通	79	漁	72	林福	79	漁
73	莊郭蜜桃	79	漁	74	莊李閃	79	漁	75	楊吳牡丹	79	漁
76	林文棋	79	工	77	李炎山	79	漁	78	陳金菊	79	漁
79	許崑戶	79	工	80	林普養	78	漁	81	高張碧	78	漁
82	高黃麥	78	漁	83	林玉	78	漁	84	邱創熙	78	漁
85	林朝	78	漁	86	蘇清泉	78	漁	87	蔡黃水眸	78	工
88	莊清寿	78	工	89	林蔡金河	78	漁	90	翁蔡金娥	78	漁
91	林丁順	78	漁	92	林栖	78	漁	93	林許秀琴	78	漁
94	林李黃庚	78	漁	95	蔡林阿銀	78	漁	96	林蔡猜	78	漁
97	謝黃香梅	77	工	98	鄭其成	77	工	99	馬楊逃	77	工
100	李水道	77	工	101	鄭王阿治	77	漁	102	林高花	77	漁
103	林清連	77	漁	104	蔡呂遷	77	漁	105	杯吳柳金	77	工
106	林群山	77	漁	107	林吳金織	77	漁	108	林庭	77	漁
109	莊七	77	工	110	林來	77	漁	111	林吳罔市	77	漁
112	林李綉	77	漁	113	蘇王玉蘭	77	漁	114	鄭李蒞	76	漁
115	林王圓	76	漁	116	林蘇料	76	漁	117	林吳罕	76	漁
118	林吳秀枝	76	漁	119	林老賜	76	漁	120	林李玉霞	76	工
121	林孫老愛	76	漁	122	林顯啓	76	漁	123	林吳六月	76	漁
124	謝林瓊花	75	漁	125	吳曾金花	75	漁	126	馬清真	75	漁
127	林新發	75	漁	128	林正	75	漁	129	翁秋桂	75	漁

台子村全村人力資源清冊

排序	姓名	年齡	職業	排序	姓名	年齡	職業	排序	姓名	年齡	職業
130	林權	75	工	131	辜金雀	75	漁	132	林賂	75	漁
133	林李鏡	75	漁	134	林懺	75	工	135	蔡首己	75	漁
136	莊葉牙	75	漁	137	孫李木蒞	75	漁	138	徐脛	74	漁
139	馬仁智	74	漁	140	邱清煌	74	漁	141	林孫富	74	漁
142	楊林水萍	74	漁	143	楊李水梳	74	漁	144	林王占	74	漁
145	林朱安	74	漁	146	李劉素珠	74	漁	147	莊吳清閑	74	漁
148	林吳絹	74	漁	149	翁林寸金	74	漁	150	林煩好	74	漁
151	李文龍	74	漁	152	翁李錦雲	74	漁	153	林李素女	74	漁
154	林謝含笑	74	漁	155	林李碧珠	74	漁	156	吳安部	74	漁
157	謝進財	73	漁	158	吳邱雪花	73	漁	159	王源毅	73	漁
160	林素	73	漁	161	邱李金玉	73	漁	162	林水波	73	漁
163	林清明	73	漁	164	林李恩	73	漁	165	林李友枝	73	漁
166	林王雲霞	73	漁	167	林金和	73	漁	168	林李數枝	73	漁
169	翁啓章	73	漁	170	楊曾美智	73	漁	171	蕭塞民	73	漁
172	李水道	73	漁	173	林蔡碧霞	73	漁	174	莊呂梅	73	漁
175	邱金錢	72	漁	176	馬李玉梅	72	漁	177	邱陳貴玉	72	漁
178	楊林秋花	72	漁	179	楊木涼	72	漁	180	林傳	72	漁
181	孫吳米	72	漁	182	莊登來	72	漁	183	莊紀差	72	漁
184	王阿茶	72	漁	185	蔡黃峯	72	漁	186	何蘇銀	72	漁
187	莊源全	72	漁	188	孫李金鶯	72	漁	189	李鏽琴	71	漁
190	馬李金力	71	漁	191	林李環	71	漁	192	林馬樹蘭	71	漁
193	林錦法	71	漁	194	楊金傳	71	漁	195	蔡李喜	71	漁
196	吳玉成	71	漁	197	林新登	71	漁	198	林陳雀	71	漁
199	許清江	71	漁	200	李文虎	71	漁	201	許豐富	71	漁
202	陳春	71	漁	203	何金賢	71	漁	204	馬開良	70	漁
205	林永豐	70	漁	206	林省	70	漁	207	呂秋	70	漁
208	楊水源	70	漁	209	楊鄭春香	70	漁	210	李月娥	70	漁
211	林陳概東	70	漁	212	林培銘	70	漁	213	林李素	70	漁
214	張木豹	70	工	215	張陳美智	70	漁	216	林文進	70	漁
217	林安楨	70	漁	218	楊明月	70	漁	219	林義雄	70	漁
220	林謝華例	70	漁	221	許林秀	70	漁	222	林武雄	70	工
223	王阿瓜	70	漁	224	孫金河	70	漁	225	孫良茂	70	漁
226	紀義雄	70	漁	227	林正常	69	工	228	王正雄	69	工
229	孫義明	69	漁	230	林李秀	69	漁	231	李岩男	69	漁
232	蔡協翼	69	漁	233	莊富雄	69	工	234	翁義昌	69	工
235	林吳葉	69	工	236	林吳惠	69	漁	237	許陳齡玉	69	漁
238	林春風	69	工	239	林顯仁	69	漁	240	王寶源	69	漁
241	莊黃蓮杏	69	漁	242	林鄭玉女	68	漁	243	林庭修	68	漁
244	林明欽	68	漁	245	李加泉	68	漁	246	蔡啓雄	68	漁
247	林木原	68	漁	248	李林梅王	68	漁	249	莊信義	68	漁
250	李林玉	67	工	251	楊文貴	67	漁	252	楊謙二	67	漁
253	楊林月珠	67	漁	254	王蓮照	67	漁	255	莊太郎	67	工
256	孫文明	67	漁	257	林錦木	67	漁	258	林紅綢	67	漁

台子村全村人力資源清冊

排序	姓名	年齡	職業	排序	姓名	年齡	職業	排序	姓名	年齡	職業
259	林松輝	67	漁	260	林廣盛	67	漁	261	林六	67	漁
262	楊阿坤	67	漁	263	何金茂	67	工	264	許林容	67	漁
265	林幸枝	67	漁	266	林正男	67	工	267	王李豐子	67	工
268	林殷勗	67	漁	269	謝秀盆	66	漁	270	林白生	66	漁
271	林正輔	66	漁	272	李菊	66	漁	273	林永	66	漁
274	郭緞	66	漁	275	林歐	66	漁	276	黃金花	66	漁
277	林金茂	66	漁	278	曹春昌	66	漁	279	呂宮島	66	漁
280	林朝知	66	漁	281	林蘇秀錦	66	漁	282	陳清太	66	漁
283	林李秋月	66	漁	284	黃菊枝	66	漁	285	林金松	66	漁
286	孫金泉	66	漁	287	孫義男	66	漁	288	郭軍纓	66	漁
289	孫水忠	66	工	290	林捷成	65	漁	291	李香月	65	漁
292	林玉英	65	漁	293	吳儉	65	漁	294	吳輕	65	漁
295	林孫淑蘭	65	工	296	高李春枝	65	漁	297	何含笑	65	漁
298	陳莊碧玉	65	漁	299	呂阿新	65	漁	300	林生	64	漁
301	楊高滿	64	漁	302	胡進登	64	工	303	李淑英	64	漁
304	林李幼地	64	漁	305	吳春明	64	漁	306	李國賢	64	漁
307	蔡林秀珠	64	漁	308	孫清龍	64	工	309	許海興	64	漁
310	林王梅英	64	工	311	林啓明	64	漁	312	李明田	64	漁
313	林金柱	64	漁	314	林吳金環	64	漁	315	林捷賜	64	漁
316	吳桂花	63	漁	317	鄭進成	63	漁	318	鄭陳秋香	63	漁
319	李不淀	63	漁	320	林蘇秋雲	63	漁	321	何林涼	63	漁
322	許明得	63	漁	323	蔡居財	63	漁	324	陳萬寶	63	漁
325	林世民	63	漁	326	曾清花	63	漁	327	孫永章	63	漁
328	孫楊碧蓮	63	漁	329	邱木榮	62	漁	330	謝涼	62	漁
331	楊金華	62	漁	332	曾鳳雪	62	漁	333	洪小紅	62	漁
334	蘇金英	62	漁	335	林李沈	62	漁	336	林金水	62	漁
337	李明和	62	漁	338	林李麗薇	62	漁	339	林票	62	漁
340	林石崑	62	漁	341	呂金菊	62	漁	342	蔡寶	62	漁
343	孫海連	62	漁	344	曹無比	62	漁	345	柯招治	62	漁
346	孫海豐	62	漁	347	陳樹蘭	62	漁	348	林王月蓉	61	漁
349	黃建鈞	61	漁	350	林清陣	61	漁	351	李梅花	61	漁
352	林出丁	61	工	353	吳市	61	漁	354	楊崑山	61	漁
355	王呂烏尖	61	漁	356	林文章	61	漁	357	翁金煌	61	漁
358	林能章	61	漁	359	李智菁	61	漁	360	林高揚	61	工
361	莊李水鴨	61	漁	362	林顯榮	61	漁	363	茁興泉	61	漁
364	何金全	61	漁	365	翁添發	61	工	366	林巨敏	61	漁
367	林大煌	61	漁	368	林拾勇	61	漁	369	蔡勝發	61	漁
370	陳火木	61	漁	371	林大和	61	漁	372	王慶龍	60	漁
373	馬龍宗	60	漁	374	林文啓	60	漁	375	李秋南	60	漁
376	曾素美	60	漁	377	李吳碧霞	60	漁	378	林蔡秀蘭	60	漁
379	林火生	60	漁	380	莊阿庚	60	漁	381	林坤宗	60	漁
382	林清朝	60	漁	383	曹侯麗霞	60	漁	384	林永成	60	漁
385	許秀卿	60	漁	386	吳鳳珠	60	漁	387	蔡文旭	60	漁

台子村全村人力資源清冊

排序	姓名	年齡	職業	排序	姓名	年齡	職業	排序	姓名	年齡	職業
388	陳萬發	60	漁	389	鄭美粟	60	漁	390	林陳雪琴	60	漁
391	林吾	60	漁	392	孫瑞麟	60	漁	393	李阿珠	60	漁
394	蕭罔飼	60	漁	395	林李丁香	59	漁	396	林令郎	59	漁
397	孫富雄	59	漁	398	莊火爐	59	漁	399	李阿章	59	漁
400	林天賜	59	漁	401	蔡灣	59	漁	402	孫財億	59	漁
403	李素貞	59	漁	404	張總傳	59	漁	405	孫豐茂	59	漁
406	林達民	59	漁	407	楊金蘭	59	工	408	莊永忠	59	漁
409	林任	59	漁	410	林重義	59	漁	411	曾井	59	漁
412	金寶織	59	漁	413	林萬國	59	漁	414	林美湘	59	工
415	林秋娥	59	漁	416	林利真	59	漁	417	陳清風	59	工
418	陳秀枝	59	漁	419	林清課	59	漁	420	王玉秀	59	工
421	林岳賢	59	漁	422	蕭玉燕	58	漁	423	邱元基	58	漁
424	林春木	58	漁	425	孫玉霞	58	漁	426	李雪卿	58	漁
427	林德福	58	漁	428	林峯敏	58	工	429	翁慶	58	漁
430	洪甘來	58	漁	431	蘇勁竹	58	漁	432	莊西湖	58	漁
433	林素珠	58	漁	434	李秀琴	58	漁	435	李國賜	58	漁
436	王林幼	58	漁	437	林李玉蘭	58	漁	438	蘇秀梅	58	漁
439	王郭鳳枝	57	漁	440	高文釵	57	漁	441	林冬立	57	漁
442	王清泰	57	漁	443	林清標	57	漁	444	林文筆	57	漁
445	林丁福	57	漁	446	鄭玉彩	57	漁	447	林開	57	漁
448	林金煥	57	漁	449	何雀	57	漁	450	王詔英	57	漁
451	李素香	57	漁	452	林木評	57	漁	453	張淑女	57	漁
454	黃雪	57	漁	455	翁火呈	57	漁	456	李塗生	57	漁
457	許亂	57	漁	458	李明國	57	漁	459	許林月霞	57	漁
460	林黨城	57	漁	461	余雪嬌	57	漁	462	李月英	57	工
463	曾春芬	57	漁	464	林木通	57	漁	465	王笑	57	漁
466	邱瑞乾	56	漁	467	胡楊素貞	56	漁	468	馬堂富	56	工
469	馬家興	56	漁	470	許阿珠	56	漁	471	李林塗珠	56	工
472	王金坦	56	漁	473	林金枝	56	工	474	陳介誠	56	漁
475	盧美珠	56	漁	476	林國清	56	漁	477	吳素華	56	漁
478	李金晟	56	漁	479	林秋葉	56	漁	480	翁金輝	56	漁
481	莊西林	56	漁	482	李秀珠	56	漁	483	林金郎	56	漁
484	吳黃秀鳳	56	漁	485	翁登吉	56	漁	486	莊革	56	漁
487	李春芒	56	漁	488	曾文報	56	漁	489	吳翕	56	漁
490	林孫甜	56	漁	491	何麗珠	56	漁	492	李文華	56	漁
493	林月娥	56	漁	494	高紀秀枝	55	漁	495	林玉龍	55	漁
496	林明華	55	漁	497	邱潘來銀	55	漁	498	林永棋	55	漁
499	陳建宗	55	漁	500	蔡陳金枝	55	漁	501	吳素梅	55	漁
502	蔡林素珠	55	漁	503	林李嬌蓮	55	漁	504	林國財	55	工
505	張莊素妃	55	工	506	翁素珍	55	漁	507	楊仁修	55	漁
508	李林粟	55	漁	509	孫明顯	55	工	510	林丁旺	55	漁
511	林金猛	55	工	512	林建成	55	漁	513	陳燦生	55	漁
514	陳王碧草	55	漁	515	蘇界嬌	55	漁	516	高成文	54	漁

台子村全村人力資源清冊

排序	姓名	年齡	職業	排序	姓名	年齡	職業	排序	姓名	年齡	職業
517	高成龍	54	工	518	沈春霞	54	漁	519	馬佑葵	54	漁
520	林清水	54	漁	521	李珮玲	54	工	522	林永昌	54	漁
523	蔡金枝	54	漁	524	林春中	54	漁	525	莊丁發	54	漁
526	林馬月桃	54	漁	527	翁水清	54	漁	528	林烏蝶	54	漁
529	林翁占	54	漁	530	蔡振龍	54	漁	531	翁金柱	54	漁
532	孫連泰	54	漁	533	蔡福州	54	漁	534	林盃堂	54	漁
535	林國顯	54	漁	536	莊進國	54	漁	537	洪桂珠	54	漁
538	林東安	54	漁	539	翁渤茗	54	漁	540	吳塗淨	54	漁
541	林阿菜	54	漁	542	林啓政	54	漁	543	李麗紅	54	漁
544	郭康金桃	54	漁	545	林劉碧貞	54	漁	546	何金發	54	漁
547	林招治	54	漁	548	孫金丸	54	漁	549	翁玉茹	54	漁
550	林文欽	54	漁	551	林六	54	漁	552	林永富	54	漁
553	林群淵	54	漁	554	林志昇	54	漁	555	何火炎	54	漁
556	蔡招治	54	漁	557	林鴻明	54	漁	558	林翁金花	54	漁
559	何銘祥	54	漁	560	李文賢	54	漁	561	楊月秋	54	漁
562	許金滿	53	漁	563	吳清課	53	漁	564	王明乾	53	漁
565	李宜樺	53	漁	566	楊松木	53	漁	567	魏淑枝	53	漁
568	柯鳳珠	53	漁	569	林峻華	53	漁	570	王秋良	53	漁
571	林吳麗華	53	漁	572	鄭月眉	53	漁	573	許美躍	53	漁
574	謝美珍	53	漁	575	柳素麗	53	漁	576	呂佳玲	53	漁
577	林友利	53	漁	578	林國有	53	漁	579	吳麗玉	53	漁
580	李美稻	53	漁	581	翁孫湖	53	漁	582	李月英	53	漁
583	羅春枝	53	漁	584	李清任	53	漁	585	朱春霞	53	漁
586	林金等	53	漁	587	李素蝦	53	漁	588	林肯順	53	漁
589	林秀棋	53	漁	590	楊林素蘭	53	漁	591	林黃金英	53	漁
592	蘇清嬌	53	漁	593	林光彥	53	漁	594	蔡文永	53	漁
595	林文彬	53	漁	596	蔡明祥	53	漁	597	林梅芳	53	漁
598	林鴻城	53	漁	599	陳昀芳	53	漁	600	孫明瑞	53	漁
601	蔡春諒	53	漁	602	鄭勝賢	52	漁	603	林明忻	52	漁
604	李添佑	52	漁	605	吳金霞	52	漁	606	莊水聰	52	漁
607	王玉筆	52	漁	608	陳建瑞	52	漁	609	曾月萍	52	漁
610	蔡媽業	52	漁	611	黃麗珠	52	工	612	楊朝全	52	漁
613	林麗	52	工	614	劉麗花	52	工	615	林鳳梅	52	漁
616	林文昌	52	漁	617	林啓明	52	漁	618	林明哲	52	工
619	林桃	52	漁	620	暫翁彩薇	52	漁	621	林錫鈴	52	漁
622	陳萬教	52	工	623	陳福朝	52	漁	624	李明泉	52	漁
625	林龍輝	52	漁	626	林蘇金葉	52	漁	627	林鳳英	52	工
628	何銘清	52	工	629	孫金盛	52	工	630	孫林彩牙	52	漁
631	孫凱彬	52	漁	632	係人盛	52	漁	633	林國卿	51	工
634	鄭寅	51	漁	635	林天仁	51	漁	636	邱垂輝	51	漁
637	范殷妹	51	漁	638	李傳禎	51	漁	639	蔡春常	51	漁
640	莊進隆	51	工	641	蔡蕊	51	工	642	黃瓊占	51	工
643	楊加農	51	漁	644	許玉鮮	51	漁	645	洪錦裁	51	漁



台子村全村人力資源清冊

排序	姓名	年齡	職業	排序	姓名	年齡	職業	排序	姓名	年齡	職業
646	翁清文	51	漁	647	涂淑慧	51	漁	648	曾銘宏	51	工
649	王美蓁	51	工	650	林添丁	51	漁	651	林榮輝	51	漁
652	林慶文	51	工	653	蔡江南	51	工	654	林龍煌	51	漁
655	林盈欽	51	漁	656	林蔡照	51	漁	657	莊清忠	51	漁
658	孫秀鳳	51	漁	659	高文森	50	漁	660	馬興裕	50	漁
661	鄭文華	50	漁	662	楊金來	50	漁	663	楊明福	50	工
664	林承益	50	工	665	林金菊	50	工	666	林榮貴	50	漁
667	黃彩鳳	50	漁	668	林大振	50	漁	669	陳蘇惠碧	50	漁
670	莊水煌	50	漁	671	林蓮入	50	漁	672	章家林	50	工
673	林廣盛	50	工	674	蔡清泉	50	漁	675	林水錦	50	漁
676	林炎輝	50	漁	677	翁圖	50	漁	678	楊雅惠	50	工
679	林淑華	50	工	680	林詩綺	50	漁	681	孫美玉	50	漁
682	吳春桃	50	工	683	李仙姬	50	工	684	翁家潔	50	漁
685	吳美玉	50	漁	686	林秋芳	50	漁	687	林素貞	50	漁
688	楊麗玉	50	漁	689	林麗華	50	漁	690	蔡波	50	漁
691	翁阿雪	50	漁	692	莊麗金	50	漁	693	李秀珠	50	漁
694	林碧珠	50	漁	695	謝盯幅	49	漁	696	鄭海圖	49	漁
697	吳麒麟	49	漁	698	林錫	49	漁	699	廖秋惠	49	漁
700	蔡春風	49	漁	701	呂淑珍	49	漁	702	劉美玲	49	漁
703	李源智	49	漁	704	孫明達	49	漁	705	翁金綿	49	漁
706	葉金盆	49	漁	707	林榮坤	49	漁	708	莊昌財	49	漁
709	楊深寶	49	漁	710	林立人	49	漁	711	孫傑	49	漁
712	許振豐	49	漁	713	蔡美莉	49	漁	714	吳文仲	49	漁
715	林永成	49	漁	716	林文俊	49	漁	717	朱玉珍	49	漁
718	林萬發	49	工	719	林全發	49	工	720	林順來	49	漁
721	林振福	49	漁	722	李錦秀	49	漁	723	林池	49	漁
724	林梅月	49	漁	725	吳秀蘭	49	漁	726	林鍾男	49	漁
727	張淑慧	49	工	728	何銘輝	49	工	729	李麗華	49	漁
730	陳嬌蓉	49	漁	731	林季玟	49	工	732	李再添	49	工
733	高成坤	48	漁	734	張阿玉	48	漁	735	李順仕	48	漁
736	楊明城	48	漁	737	吳淑燕	48	漁	738	李月秋	48	漁
739	揚清木	48	漁	740	林岱壕	48	漁	741	林木祥	48	漁
742	莊萬和	48	漁	743	孫秀宜	48	工	744	蔡素惠	48	工
745	高秋美	48	工	746	李碧娥	48	漁	747	林連聰	48	漁
748	蔡岱紋	48	漁	749	李雪娥	48	漁	750	許博彥	48	漁
751	黃炳村	48	漁	752	翁政雄	48	工	753	孫秀燕	48	工
754	李英美	48	漁	755	林琴	48	漁	756	林美華	48	漁
757	吳國雄	48	漁	758	何織戎	48	工	759	溫麗珍	48	漁
760	翁清城	48	漁	761	謝美蘭	48	漁	762	莊忠達	48	漁
763	林明嬌	48	工	764	許梵山	48	漁	765	林金釵	48	漁
766	李鳳娥	48	漁	767	蔡水來	48	漁	768	莊年旺	48	漁
769	莊清財	48	漁	770	楊水涼	48	漁	771	林崑火	47	漁
772	吳阿雪	47	漁	773	馬麗美	47	漁	774	林武良	47	漁

台子村全村人力資源清冊

排序	姓名	年齡	職業	排序	姓名	年齡	職業	排序	姓名	年齡	職業
775	徐海麟	47	漁	776	馬武賢	47	漁	777	陳雪英	47	漁
778	林美娥	47	漁	779	林魁	47	漁	780	林明勝	47	漁
781	蔡月琴	47	漁	782	林西原	47	漁	783	許素珠	47	漁
784	林文進	47	漁	785	緞梅琳	47	漁	786	林尚伯	47	漁
787	莊士農	47	漁	788	陳香蘭	47	漁	789	吳秀雲	47	漁
790	潘花仔	47	漁	791	張素銀	47	漁	792	林文福	47	漁
793	林弘志	47	漁	794	曾秀琴	47	漁	795	詹美秀	47	漁
796	何振發	47	漁	797	莊清贈	47	漁	798	楊麗蘭	47	漁
799	李明堂	47	漁	800	林財源	47	漁	801	彭煒玲	47	漁
802	林雅華	46	漁	803	謝財源	46	漁	804	林金池	46	漁
805	江文珍	46	漁	806	林清海	46	漁	807	鄭陳明純	46	漁
808	林春榮	46	漁	809	邱俊喲	46	漁	810	林清治	46	漁
811	陳玉敏	46	漁	812	楊金蓮	46	漁	813	邱玉霜	46	漁
814	莊金全	46	漁	815	楊美華	46	漁	816	楊寶雄	46	漁
817	李鳳珠	46	漁	818	林進福	46	漁	819	孫文中	46	漁
820	黃愛莉	46	漁	821	王秀萍	46	漁	822	莊清塔	46	漁
823	林昆輝	46	漁	824	洪寶麗	46	漁	825	莊庭豐	46	漁
826	李玉美	46	漁	827	楊啓雄	46	漁	828	翁清江	46	漁
829	林豐富	46	漁	830	陳瓊惠	46	漁	831	林秀芬	46	漁
832	林揆峰	46	漁	833	林壯沛	46	漁	834	林文彬	46	漁
835	林清瑞	46	漁	836	林國豐	46	漁	837	林坤德	46	漁
838	羅淑芬	46	漁	839	吳玉芳	46	漁	840	蔡月淑	46	工
841	何美妹	46	漁	842	孫文村	46	漁	843	孫文珍	46	漁
844	陳進煌	45	漁	845	陳杏蜜	45	漁	846	黃玉奉	45	漁
847	鄭勻	45	工	848	徐金龍	45	漁	849	紀安德	45	漁
850	陳麗玲	45	漁	851	鄭慶隆	45	漁	852	侯天貞	45	工
853	藍美惠	45	漁	854	劉麗珍	45	漁	855	莊國顯	45	漁
856	楊素貞	45	工	857	蔡清財	45	漁	858	曾阿香	45	漁
859	李素華	45	漁	860	李泔螢	45	漁	861	蔡水德	45	漁
862	莊麗卿	45	漁	863	廖素珠	45	漁	864	蔡阿涼	45	漁
865	王英嬌	45	漁	866	林淑惠	45	漁	867	林文得	45	漁
868	林惠玲	45	漁	869	莊崑崙	45	工	870	陳淑珠	45	工
871	林文宏	45	工	872	林德旺	45	漁	873	林品秀	45	漁
874	翁文獻	45	漁	875	林益生	45	漁	876	林周相	45	漁
877	蔡文慶	45	漁	878	林思羽	45	漁	879	林國寶	44	漁
880	張梅花	44	漁	881	馬裕豐	44	漁	882	林昶成	44	漁
883	陳美鳳	44	漁	884	林玉娟	44	漁	885	曾渭垣	44	漁
886	莊國勝	44	漁	887	吳桂珠	44	工	888	楊清照	44	漁
889	蔡麗花	44	漁	890	蔡秀芬	44	漁	891	林明華	44	漁
892	林文哲	44	漁	893	林洲永	44	漁	894	蘇素梅	44	漁
895	林瑞祥	44	漁	896	蔡淨添	44	漁	897	吳詳斌	44	工
898	林芳伶	44	漁	899	黃麗香	44	漁	900	林江海	44	漁
901	林連生	44	漁	902	陳珀華	44	漁	903	李鶯紅	44	工

台子村全村人力資源清冊

排序	姓名	年齡	職業	排序	姓名	年齡	職業	排序	姓名	年齡	職業
904	楊寶源	44	漁	905	曾西彬	44	漁	906	蘇素蘭	44	漁
907	林清香	44	漁	908	丁月惠	44	漁	909	林素惠	44	漁
910	莊國川	44	漁	911	李庭好	44	漁	912	孫清波	44	漁
913	蔡登發	44	工	914	孫慶文	44	漁	915	陳鳳珠	44	漁
916	謝清和	43	漁	917	邱良文	43	工	918	林榮凱	43	漁
919	李春源	43	工	920	林祝惠	43	漁	921	楊南浦	43	漁
922	蔡春進	43	漁	923	王美人	43	工	924	汪鳳嬌	43	工
925	江珍美	43	漁	926	朱美蘭	43	漁	927	林延男	43	工
928	林福慶	43	漁	929	林燕琴	43	漁	930	郭秀貴	43	工
931	林淑娟	43	漁	932	郭梅芳	43	工	933	林鈴鳴	43	漁
934	枋俊達	43	工	935	王惠鈴	43	漁	936	莊麗娟	43	漁
937	陳麗玲	43	工	938	李相德	42	漁	939	蔡美華	42	漁
940	林威成	42	漁	941	曾永祥	42	漁	942	馬裕隆	42	漁
943	王美香	42	漁	944	林建富	42	漁	945	林淑苓	42	漁
946	林鶴年	42	漁	947	林金柱	42	漁	948	吳秋燕	42	漁
949	楊美容	42	漁	950	張淑貞	42	漁	951	林龍珍	42	漁
952	紀美如	42	漁	953	蔡雀娟	42	漁	954	楊水遊	42	工
955	林海宏	42	漁	956	李秀月	42	漁	957	蔡欣穎	42	工
958	楊文榮	42	漁	959	許金麗	42	漁	960	林宗慶	42	漁
961	林雅芳	42	工	962	吳貴紅	42	工	963	林連財	42	漁
964	林燕秋	42	漁	965	莊孟加	42	漁	966	莊王仙	42	漁
967	林文生	42	工	968	林文玲	42	漁	969	林素杏	42	漁
970	林峻毅	42	工	971	林圻龍	42	漁	972	林宛蓁	42	工
973	林國立	42	漁	974	蕭惠瓊	42	工	975	梁綺雯	42	漁
976	孫國華	42	漁	977	莊文敏	42	漁	978	李秋盆	42	漁
979	孫淑姻	42	漁	980	洪紋甄	42	漁	981	林三郎	41	漁
982	桃瑞花	41	漁	983	林頂	41	漁	984	楊淑貞	41	漁
985	楊清賢	41	工	986	楊瑞綸	41	漁	987	林燕玉	41	漁
988	孫山	41	工	989	林松慶	41	漁	990	孫上晉	41	漁
991	蔡明宜	41	漁	992	蘇秋萍	41	工	993	林奉課	41	工
994	莊永護	41	漁	995	謝勝文	41	工	996	曾進富	41	漁
997	翁文沛	41	漁	998	許幸福	41	漁	999	曾秋金	41	漁
1000	許干祥	41	漁	1001	林尚德	41	漁	1002	王秀雲	41	漁
1003	林昀秦	41	漁	1004	許嘉興	41	漁	1005	孫惠珠	41	工
1006	莊寶麟	41	工	1007	林淑止	41	漁	1008	孫美珍	41	漁
1009	孫昇宏	41	漁	1010	陳俞安	40	漁	1011	林建男	40	漁
1012	鄭春福	40	工	1013	林麗花	40	工	1014	林育聰	40	漁
1015	林萬順	40	漁	1016	吳白梅	40	漁	1017	吳正雄	40	工
1018	蔡錦綢	40	工	1019	孫丞鋒	40	漁	1020	蘇素玉	40	漁
1021	蔡庸宏	40	工	1022	文湘雲	40	工	1023	林佶村	40	漁
1024	李文隆	40	漁	1025	林基隆	40	漁	1026	林進德	40	漁
1027	莊凱璋	40	漁	1028	林如玉	40	漁	1029	李鍾麒	40	漁
1030	李英珠	40	漁	1031	林大偉	40	工	1032	楊善淳	40	工

台子村全村人力資源清冊

排序	姓名	年齡	職業	排序	姓名	年齡	職業	排序	姓名	年齡	職業
1033	王明月	40	漁	1034	楊梅櫻	40	漁	1035	陳美珍	40	漁
1036	林益志	40	漁	1037	楊玉華	40	漁	1038	陳麗鳳	40	工
1039	林美貞	39	漁	1040	胡志凌	39	漁	1041	邱文偉	39	漁
1042	林淑珍	39	漁	1043	林靜華	39	工	1044	林阿郎	39	漁
1045	楊素梅	39	漁	1046	楊志偉	39	漁	1047	楊秀麟	39	工
1048	王淑芬	39	漁	1049	林秀麗	39	工	1050	翁永信	39	漁
1051	林小玲	39	工	1052	孫振欽	39	漁	1053	林惠土	39	工
1054	林俊弘	39	漁	1055	林進益	39	漁	1056	林泰谷	39	漁
1057	龍明悅	39	漁	1058	賴建忠	39	漁	1059	楊宏佳	39	工
1060	林玉珍	39	工	1061	林啓宏	39	工	1062	翁文戶	39	漁
1063	林文富	39	漁	1064	許碧蘭	39	漁	1065	許峰樺	39	工
1066	施秋妹	39	工	1067	楊雯娟	39	工	1068	江瓊櫻	39	工
1069	李進亮	39	漁	1070	林昆民	39	漁	1071	許正義	39	漁
1072	林武和	39	工	1073	林美瑛	39	工	1074	王志純	39	漁
1075	林再發	39	漁	1076	張麗琴	39	工	1077	王宏吉	39	漁
1078	莊寶賜	39	漁	1079	林芳絹	39	漁	1080	王海倫	39	漁
1081	孫昇宜	39	工	1082	蘇建安	39	工	1083	李淑麗	38	工
1084	林建煌	38	漁	1085	邱東新	38	漁	1086	林漢文	38	漁
1087	吳嘉玲	38	工	1088	王琇萍	38	漁	1089	林美宏	38	漁
1090	林志文	38	工	1091	孫振幅	38	工	1092	楊文彰	38	漁
1093	方淑美	38	漁	1094	蘇素莉	38	工	1095	林慧敏	38	工
1096	許昭玫	38	漁	1097	林婉如	38	漁	1098	莊永宏	38	漁
1099	林峯彥	38	工	1100	莊玉良	38	漁	1101	李茂松	38	漁
1102	何奇明	38	工	1103	田安里	38	漁	1104	林玉坤	38	漁
1105	李惠珍	38	漁	1106	阮氏秋紫	38	漁	1107	王國通	38	工
1108	許志安	38	漁	1109	陳清江	38	漁	1110	黃雯芳	38	漁
1111	郭乙惟	38	漁	1112	孫俊生	38	漁	1113	高鍵松	37	工
1114	林忠錦	37	漁	1115	王秦寨	37	漁	1116	陳秀鸞	37	漁
1117	林昭旭	37	漁	1118	林貞邑	37	漁	1119	廖淑惠	37	漁
1120	吳羽偵	37	漁	1121	楊國川	37	工	1122	蔡佳蓁	37	漁
1123	林登群	37	漁	1124	陳志清	37	工	1125	林乃青	37	漁
1126	翁麗香	37	漁	1127	林堂雅	37	漁	1128	林龍通	37	漁
1129	蔡金芳	37	漁	1130	吳慧如	37	工	1131	呂淑美	37	漁
1132	林詩諭	37	漁	1133	林長新	37	漁	1134	林月麗	37	漁
1135	林勝森	37	工	1136	蕭保玉	37	漁	1137	林大傑	37	漁
1138	林閔翔	37	工	1139	王藝灃	37	漁	1140	蔡武官	37	漁
1141	吳美玲	37	漁	1142	林雪萍	37	漁	1143	林武煌	37	漁
1144	陳玲如	37	漁	1145	林羽璿	37	工	1146	何英昌	37	漁
1147	孫昇佑	37	漁	1148	李文昌	36	漁	1149	謝環濃	36	漁
1150	胡志鴻	36	工	1151	林建平	36	漁	1152	李文吉	36	工
1153	邱東蔚	36	漁	1154	林美華	36	漁	1155	毛淑燕	36	漁
1156	楊涓涓	36	漁	1157	吳叔宴	36	工	1158	林媽秋	36	漁
1159	林大豐	36	工	1160	簡秋華	36	漁	1161	林儀勳	36	漁

台子村全村人力資源清冊

排序	姓名	年齡	職業	排序	姓名	年齡	職業	排序	姓名	年齡	職業
1162	林仁傑	36	漁	1163	林銘文	36	漁	1164	翁勝彥	36	漁
1165	林志偉	36	漁	1166	林咨呈	36	漁	1167	林國華	36	漁
1168	黃瑞騰	36	漁	1169	李美蓉	36	漁	1170	陳淑昭	36	漁
1171	吳秋分	36	漁	1172	林燕慧	36	漁	1173	孫長源	36	漁
1174	林金英	36	漁	1175	蔡惠玲	36	漁	1176	許沛涵	36	工
1177	許揮仲	36	工	1178	鄭麗娟	36	工	1179	杜佩詩	36	工
1180	謝阿鑾	36	漁	1181	林麗雅	36	漁	1182	孫瑞涓	36	工
1183	孫麗華	36	漁	1184	馬嘉增	35	漁	1185	邱庭陽	35	漁
1186	馬富新	35	工	1187	許鳳麗	35	漁	1188	吳建宏	35	漁
1189	王珮甄	35	漁	1190	黃瓊純	35	工	1191	林政行	35	工
1192	林嘉益	35	工	1193	莊定國	35	漁	1194	楊雅雯	35	漁
1195	何惠美	35	漁	1196	林宜家	35	漁	1197	局宏明	35	漁
1198	林立揚	35	漁	1199	楊秋霜	35	漁	1200	林昆逸	35	漁
1201	林明融	35	工	1202	張采苓	35	工	1203	李友勝	35	漁
1204	張晉陞	35	漁	1205	孫燕玲	35	漁	1206	林義揚	35	漁
1207	林海生	35	工	1208	翁旺照	35	工	1209	許志豐	35	工
1210	呂聰明	35	漁	1211	蘇幸薇	35	漁	1212	陳韋振	35	漁
1213	陳雅雯	35	漁	1214	蔡群尉	35	漁	1215	蔡谷原	35	漁
1216	林則順	35	工	1217	王孝儀	35	工	1218	李秀英	35	工
1219	何英杰	35	工	1220	曹麗娟	35	漁	1221	孫妃靜	35	漁
1222	孫百意	35	工	1223	孫俊發	35	工	1224	林岳城	35	工
1225	胡純維	34	漁	1226	林淑雪	34	漁	1227	鄭其泯	34	漁
1228	陳淑芬	34	漁	1229	林憲忠	34	漁	1230	吳春霞	34	漁
1231	楊隆寶	34	漁	1232	邱美枝	34	漁	1233	李晚妹	34	漁
1234	陳芳玉	34	漁	1235	林青青	34	漁	1236	吳嘉蕙	34	漁
1237	孫丞永	34	漁	1238	林志堅	34	漁	1239	林麗玉	34	漁
1240	陳秀英	34	工	1241	翁勝嘉	34	工	1242	林麗青	34	工
1243	林秀珍	34	漁	1244	林易德	34	漁	1245	陳沛瑜	34	漁
1246	莊秀年	34	漁	1247	莊明義	34	漁	1248	翁詩韻	34	工
1249	王秀蜜	34	工	1250	王麗萍	34	工	1251	王莉淇	34	漁
1252	謝民章	34	漁	1253	陳一城	34	漁	1254	蔡松原	34	漁
1255	林樂雅	34	漁	1256	何英國	34	漁	1257	胡美鳳	34	漁
1258	羅佳瑜	34	漁	1259	孫培倚	34	漁	1260	林美香	33	漁
1261	馬振欽	33	漁	1262	詹美芳	33	漁	1263	楊嘉文	33	漁
1264	林梅純	33	漁	1265	林哲宇	33	漁	1266	林育苓	33	工
1267	林宗展	33	工	1268	范氏金進	33	工	1269	局冠沂	33	漁
1270	陳淑君	33	漁	1271	沈國棟	33	漁	1272	翁永在	33	漁
1273	王靜雯	33	漁	1274	莊盛豐	33	工	1275	張明芳	33	工
1276	孫自立	33	工	1277	林靜蓮	33	漁	1278	翁樹吉	33	漁
1279	吳珮汝	33	漁	1280	翁聖博	33	漁	1281	翁淑惠	33	漁
1282	陳秀英	33	漁	1283	李俊衛	33	工	1284	宋旋玲	33	工
1285	蔡添源	33	工	1286	林玉麗	33	漁	1287	王惠坪	33	漁
1288	楊信皇	33	漁	1289	林琦雅	33	漁	1290	林明宏	33	工
1291	蔡財佑	33	工	1292	蔡雅惠	33	工	1293	林雪英	33	漁
1294	陳志堅	33	漁	1295	林美燕	33	漁	1296	林羿萱	33	漁

台子村全村人力資源清冊

排序	姓名	年齡	職業	排序	姓名	年齡	職業	排序	姓名	年齡	職業
1297	孫美桂	33	漁	1298	郭雅昇	33	漁	1299	孫武鋒	33	漁
1300	陳美蓮	33	漁	1301	蔡姿芳	33	工	1302	王大江	32	工
1303	胡純菁	32	工	1304	林靖璇	32	漁	1305	陳亮予	32	漁
1306	曾癸蓉	32	漁	1307	林建閱	32	漁	1308	吳雅煊	32	漁
1309	林孟輝	32	漁	1310	孫欣宋	32	漁	1311	陳博顏	32	漁
1312	林志豐	32	漁	1313	蔡嘉琳	32	漁	1314	紀佩利	32	漁
1315	林漢民	32	漁	1316	林偉凱	32	漁	1317	翁建銘	32	漁
1318	林孟仕	32	漁	1319	林信義	32	漁	1320	李淑雯	32	漁
1321	林澤均	32	漁	1322	翁勝裕	32	漁	1323	鐘敏琴	32	漁
1324	林美玲	32	漁	1325	林威杉	32	漁	1326	林育群	32	漁
1327	孫玉敏	32	漁	1328	翁明利	32	漁	1329	吳淑雲	32	漁
1330	林武格	32	漁	1331	李秋萍	32	漁	1332	郭嘉惠	32	漁
1333	林匡徐	32	漁	1334	曾合全	32	工	1335	林玉平	32	工
1336	翁文星	32	工	1337	李文成	32	工	1338	林水杉	32	漁
1339	林俊雄	32	漁	1340	劉麗品	32	漁	1341	林永順	32	漁
1342	陳重義	32	漁	1343	陳俊誠	32	漁	1344	王彩雲	32	工
1345	林峻民	32	工	1346	林嘉琪	32	工	1347	陳佩葶	32	工
1348	林敏郎	32	漁	1349	林德政	32	漁	1350	孫斐珮	32	漁
1351	孫美淑	32	漁	1352	林愛真	31	工	1353	彭裕龍	31	工
1354	吳茹吟	31	漁	1355	林振成	31	漁	1356	林志川	31	漁
1357	蔡安順	31	漁	1358	杯健仁	31	工	1359	孫鳳蘭	31	工
1360	張程茵	31	漁	1361	林明鋒	31	漁	1362	孫淑葉	31	漁
1363	張亘琳	31	漁	1364	林漢忠	31	漁	1365	李照誼	31	漁
1366	謝育伶	31	漁	1367	蔡政璋	31	漁	1368	蔡正偉	31	漁
1369	蔡庭妍	31	漁	1370	翁瑞彬	31	漁	1371	林博文	31	漁
1372	何貞儀	31	漁	1373	林嘉龍	31	漁	1374	林孟怡	31	漁
1375	林嘉慧	31	漁	1376	莊參詰	31	漁	1377	黃瓊嬌	31	漁
1378	林良泰	31	漁	1379	李芸嫻	31	漁	1380	孫瑞昌	31	漁
1381	蔡瑛如	31	漁	1382	孫屹立	31	漁	1383	陳氏錦	31	漁
1384	吳淑琴	31	工	1385	翁麗淑	31	工	1386	林采霏	31	漁
1387	林大立	31	漁	1388	高米雲	31	漁	1389	莊雅玲	31	工
1390	林玄炆	31	漁	1391	曾合章	31	漁	1392	曾琬真	31	工
1393	林芳正	31	工	1394	李鏈鋒	31	工	1395	呂宏益	31	工
1396	李文吉	31	漁	1397	李佳鳳	31	漁	1398	張宜琴	31	漁
1399	許再鋒	31	漁	1400	阮紅蕙	31	漁	1401	林子真	31	漁
1402	何俐靚	31	漁	1403	陳俊宇	31	漁	1404	陳勇守	31	漁
1405	林政凱	31	漁	1406	吳建佑	31	漁	1407	魏淑君	31	漁
1408	劉純如	31	漁	1409	林大新	31	漁	1410	倪藝芸	31	漁
1411	林一郎	31	漁	1412	許雅雯	31	漁	1413	何明諺	31	漁
1414	孫丕材	31	漁	1415	孫武祺	31	漁	1416	節秀怡	31	漁
1417	孫啓田	31	漁	1418	高岳暉	30	漁	1419	王千奇	30	漁
1420	李慧玲	30	漁	1421	林坤德	30	漁	1422	陳淑齡	30	漁
1423	曾景樟	30	漁	1424	洪彩蓮	30	漁	1425	林仲庸	30	漁

台子村全村人力資源清冊

排序	姓名	年齡	職業	排序	姓名	年齡	職業	排序	姓名	年齡	職業
1426	孫英二	30	漁	1427	林益強	30	漁	1428	林惠蘭	30	漁
1429	吳信昌	30	漁	1430	翁俊裕	30	漁	1431	林哲慶	30	漁
1432	林兩青	30	漁	1433	林玉苔	30	漁	1434	林孟佳	30	漁
1435	李佳蓁	30	漁	1436	張丞輝	30	漁	1437	洪誌謙	30	漁
1438	莊雅嵐	30	漁	1439	林美玲	30	漁	1440	何明泰	30	漁
1441	林麗娟	30	漁	1442	林雅雯	30	工	1443	林龍井	30	工
1444	林于玲	30	工	1445	何泓志	30	漁	1446	林子超	30	漁
1447	蔡松霖	30	漁	1448	林美琪	30	工	1449	林美惠	30	工
1450	林永信	30	工	1451	林宇鑑	30	漁	1452	林志偉	30	漁
1453	林高培	30	漁	1454	孫秀娟	30	漁	1455	孫文勇	30	漁
1456	孫凡皓	30	漁	1457	蔡菽娟	30	工	1458	高佳鈴	29	工
1459	林祐蟬	29	工	1460	林輝雄	29	漁	1461	李振誥	29	漁
1462	楊詠凌	29	漁	1463	楊宗憲	29	漁	1464	蔡宜佩	29	工
1465	楊王琳	29	工	1466	林芮珊	29	工	1467	林芮瑄	29	工
1468	蔡慧萍	29	漁	1469	蘇淑貞	29	漁	1470	陳淑郁	29	漁
1471	林雅芳	29	漁	1472	林聖閔	29	漁	1473	林茹岑	29	漁
1474	蔡政龍	29	漁	1475	林博仁	29	漁	1476	洪思偉	29	漁
1477	阮玉琛	29	工	1478	林健源	29	漁	1479	楊朝陽	29	漁
1480	吳男俊	29	漁	1481	吳慧子	29	漁	1482	曾玉梅	29	工
1483	李盈鈺	29	漁	1484	林雅玲	29	工	1485	林雅靜	29	漁
1486	林玉霜	29	漁	1487	葉郁君	29	漁	1488	林軒慰	29	漁
1489	林工淵	29	漁	1490	林光德	29	漁	1491	翁維成	29	漁
1492	孫丞遠	29	工	1493	李家玲	29	漁	1494	李鏈勝	29	漁
1495	曾子玲	29	漁	1496	許玉葉	29	工	1497	黎氏玉詩	29	漁
1498	張琇雯	29	漁	1499	范玉賢	29	漁	1500	蔡欣雅	29	漁
1501	王香玲	29	工	1502	林銘棋	29	漁	1503	吳佳倩	29	漁
1504	羅曉菁	29	工	1505	葉文王	29	漁	1506	李榮彬	29	工
1507	林春榮	29	漁	1508	王惠美	29	漁	1509	林永義	29	漁
1510	高嘉英	29	漁	1511	林家鋒	29	漁	1512	李雅玲	29	漁
1513	孫乙州	29	漁	1514	孫安村	29	漁	1515	蔡秉程	29	漁
1516	尤郁萱	28	漁	1517	馬玫儀	28	漁	1518	林志浩	28	工
1519	李英宗	28	工	1520	陳心瑜	28	工	1521	鄭雅羽	28	工
1522	楊富利	28	漁	1523	楊祥龍	28	漁	1524	李秋虹	28	漁
1525	蔡宗德	28	漁	1526	莊世偉	28	漁	1527	林瓊雪	28	漁
1528	林昭梅	28	漁	1529	林俊豪	28	漁	1530	陳淑凡	28	漁
1531	莊英順	28	漁	1532	莊家豪	28	漁	1533	莊玉婷	28	漁
1534	林嘉祺	28	漁	1535	翁琬瑜	28	漁	1536	林錦生	28	漁
1537	張瑜容	28	漁	1538	孫依玲	28	漁	1539	阮黃	28	漁
1540	許志成	28	漁	1541	陳鴻深	28	漁	1542	林豪章	28	漁
1543	林漪瑄	28	漁	1544	洪冠揚	28	漁	1545	林筱婷	28	漁
1546	李雅峯	28	漁	1547	翁志揚	28	漁	1548	林芷嫻	28	漁
1549	李政道	28	漁	1550	葉惠玲	28	漁	1551	林奇峯	28	漁
1552	李秋麗	28	漁	1553	黃清竹	28	漁	1554	李大欣	28	漁

台子村全村人力資源清冊

排序	姓名	年齡	職業	排序	姓名	年齡	職業	排序	姓名	年齡	職業
1555	孫伊汝	28	漁	1556	吳政諺	28	漁	1557	林俊慶	28	漁
1558	陳雅玲	28	漁	1559	林芷仔	28	漁	1560	王國嘉	28	漁
1561	林俊卿	28	漁	1562	林瓊鈺	28	漁	1563	林家榮	28	漁
1564	林惠雯	28	漁	1565	張春華	28	漁	1566	林信助	28	漁
1567	吳淑娟	27	漁	1568	馬坤誼	27	漁	1569	邱柏齡	27	漁
1570	李振嘉	27	漁	1571	葉佩蓉	27	漁	1572	楊金進	27	漁
1573	莊幼如	27	漁	1574	吳秀盈	27	漁	1575	林健泰	27	漁
1576	莊國慶	27	漁	1577	詹偉彬	27	漁	1578	陳冠璋	27	漁
1579	莊坤誠	27	漁	1580	林于巧	27	漁	1581	莊家華	27	漁
1582	謝雅婷	27	漁	1583	林秋燕	27	漁	1584	林雅瑛	27	漁
1585	莊峻閔	27	漁	1586	翁聿珊	27	漁	1587	林秋慧	27	漁
1588	邱玉芳	27	漁	1589	翁心怡	27	漁	1590	曾嘉鴻	27	漁
1591	林虹汝	27	漁	1592	楊朝宗	27	漁	1593	林大橋	27	漁
1594	林茹慧	27	漁	1595	張靜紋	27	漁	1596	莊文成	27	漁
1597	蘇純儀	27	漁	1598	曾宥翔	27	漁	1599	吳佳怡	27	漁
1600	林泳寬	27	漁	1601	林育鋒	27	漁	1602	郭秋心	27	漁
1603	林冠宏	27	漁	1604	蔡明孝	27	漁	1605	林銘義	27	漁
1606	林慧卿	27	漁	1607	李欣孺	27	漁	1608	李維珍	27	漁
1609	林永全	27	漁	1610	陳育音	27	漁	1611	李建成	27	漁
1612	李靜蓉	27	漁	1613	孫于茜	27	漁	1614	孫英喻	27	漁
1615	高楨佑	26	漁	1616	高意貴	26	漁	1617	高惠貞	26	漁
1618	林永承	26	漁	1619	林金龍	26	漁	1620	李詩婷	26	漁
1621	粘曉雲	26	漁	1622	林義逢	26	漁	1623	林寶宏	26	漁
1624	林嘉榮	26	漁	1625	莊靜怡	26	漁	1626	曾雅麗	26	漁
1627	楊勝方	26	漁	1628	吳思蘋	26	漁	1629	蔡佳俊	26	漁
1630	林韋程	26	漁	1631	翁世宇	26	漁	1632	孫啓原	26	漁
1633	林洋緒	26	漁	1634	林育璽	26	漁	1635	姜瓊惠	26	漁
1636	張丞壕	26	漁	1637	廖佳琳	26	漁	1638	楊龍騰	26	漁
1639	吳雅筑	26	漁	1640	吳男華	26	漁	1641	曾美芳	26	漁
1642	林沛葵	26	漁	1643	莊淑敏	26	漁	1644	林佳靜	26	漁
1645	李孟哲	26	漁	1646	曾嘉華	26	漁	1647	黃欣美	26	漁
1648	何長興	26	漁	1649	林宜娟	26	漁	1650	孫麗秋	26	漁
1651	李仕豪	26	漁	1652	李光復	26	漁	1653	林旺樟	26	漁
1654	林衛銘	26	漁	1655	林俊維	26	漁	1656	吳政鴻	26	漁
1657	陳幼軒	26	漁	1658	蔡文棚	26	漁	1659	林雅穗	26	漁
1660	王馨梅	26	漁	1661	李昭諭	26	漁	1662	李健財	26	漁
1663	孫千惠	26	漁	1664	蔡家玲	26	漁	1665	高寶鴻	25	漁
1666	鄭淑貞	25	工	1667	林金億	25	漁	1668	楊雅嵐	25	漁
1669	蔡慧君	25	漁	1670	蔡宜璇	25	漁	1671	楊証棋	25	漁
1672	林茂群	25	工	1673	張嘉雯	25	工	1674	林佳儀	25	工
1675	莊雅君	25	工	1676	莊佩怡	25	漁	1677	林坤壕	25	漁
1678	孫晨航	25	工	1679	莊宜葵	25	工	1680	蔡雅婷	25	工
1681	林玉蟬	25	漁	1682	蔡坤峰	25	漁	1683	孫婉婷	25	漁



台子村全村人力資源清冊

排序	姓名	年齡	職業	排序	姓名	年齡	職業	排序	姓名	年齡	職業
1684	翁銘毅	25	漁	1685	蔡雅玲	25	漁	1686	林昭男	25	漁
1687	林家卉	25	漁	1688	曾柔嘉	25	漁	1689	林燕萍	25	漁
1690	李依婷	25	漁	1691	張惠婷	25	漁	1692	林秀玲	25	漁
1693	林惠珊	25	漁	1694	翁滋繁	25	漁	1695	林志忠	25	漁
1696	林小萍	25	漁	1697	林立堅	25	漁	1698	何信諳	25	漁
1699	林惠婷	25	漁	1700	翁勤嵐	25	漁	1701	孫漢生	25	漁
1702	李味勇	25	漁	1703	莊慧珊	25	漁	1704	曾鳳淑	25	漁
1705	陳怡芬	25	漁	1706	林博凱	25	漁	1707	林清華	25	漁
1708	林嫻敏	25	漁	1709	蔡金成	25	工	1710	林益鋒	25	漁
1711	陳雅純	25	漁	1712	林柚棻	25	漁	1713	蔡玉雲	25	漁
1714	林群易	25	漁	1715	林盟奇	25	漁	1716	林佑宗	25	工
1717	何侑達	25	工	1718	李珮蓉	25	工	1719	孫賓聰	25	漁
1720	孫偉中	25	漁	1721	孫益宏	25	漁	1722	高茂盛	24	工
1723	林雅嵐	24	工	1724	徐為杰	24	漁	1725	林晏瑜	24	漁
1726	林育彬	24	漁	1727	林淑娟	24	漁	1728	李靜如	24	漁
1729	李金恩	24	漁	1730	莊明記	24	漁	1731	莊小鈴	24	漁
1732	林子豪	24	漁	1733	林文彬	24	漁	1734	陳思潔	24	漁
1735	林雅馨	24	漁	1736	林惠敏	24	漁	1737	林雅惠	24	漁
1738	楊東霖	24	漁	1739	孫韻嵐	24	漁	1740	莊宜榮	24	漁
1741	林明儒	24	漁	1742	翁郁琳	24	漁	1743	黃俞翔	24	漁
1744	蔡佩純	24	漁	1745	林建安	24	漁	1746	姜明男	24	漁
1747	林筱甄	24	漁	1748	林嘉鴻	24	漁	1749	林嘉慶	24	漁
1750	楊筱寧	24	漁	1751	楊惠婷	24	漁	1752	林慈暉	24	漁
1753	林芊妘	24	漁	1754	李孟翰	24	漁	1755	曾慧琳	24	漁
1756	林聖淵	24	漁	1757	林宜秋	24	漁	1758	李孟鴻	24	漁
1759	莊育民	24	漁	1760	林馨珮	24	漁	1761	曾國恩	24	漁
1762	許芳啓	24	漁	1763	林冠良	24	漁	1764	林家弘	24	漁
1765	林盈孜	24	漁	1766	蔡嘉偉	24	漁	1767	林士懷	24	漁
1768	林經旺	24	漁	1769	林上檳	24	漁	1770	陳怡君	24	漁
1771	何佳倫	24	漁	1772	莊瑞成	24	漁	1773	鄭采瑩	24	漁
1774	李健榮	24	漁	1775	李淑君	24	漁	1776	孫鏡芸	24	漁
1777	高振祐	23	漁	1778	高鳳菁	23	漁	1779	陳伊潔	23	漁
1780	馬立容	23	漁	1781	林鳳祈	23	漁	1782	蔡佳琪	23	漁
1783	楊而珮	23	漁	1784	楊秉豐	23	漁	1785	林瓊霞	23	漁
1786	林世文	23	漁	1787	白升翔	23	漁	1788	林易利	23	漁
1789	孫培熊	23	漁	1790	陳幸好	23	工	1791	林品靚	23	工
1792	林筱雅	23	工	1793	林偉竣	23	工	1794	孫啓峰	23	漁
1795	林柏宏	23	漁	1796	林淑萍	23	漁	1797	姜能維	23	漁
1798	李青芸	23	漁	1799	莊益源	23	工	1800	林佩菁	23	漁
1801	林雅君	23	漁	1802	楊亞卿	23	漁	1803	翁仙洳	23	工
1804	林志翔	23	漁	1805	林哲偉	23	漁	1806	林瑞驊	23	漁
1807	林詩瓊	23	工	1808	林雅婷	23	工	1809	林芳志	23	漁
1810	陳雅燕	23	漁	1811	陳佩珊	23	工	1812	林子偉	23	漁

台子村全村人力資源清冊

排序	姓名	年齡	職業	排序	姓名	年齡	職業	排序	姓名	年齡	職業
1813	林永原	23	漁	1814	林俊良	23	漁	1815	高珮瑜	22	漁
1816	林宛蟬	22	漁	1817	鄭博文	22	漁	1818	林濬宏	22	漁
1819	林怡秀	22	漁	1820	林坤瑞	22	漁	1821	楊顏嘉	22	漁
1822	孫韻雯	22	漁	1823	林明毅	22	漁	1824	蔡佳欣	22	漁
1825	蔡沛晴	22	漁	1826	翁德齡	22	漁	1827	翁建中	22	漁
1828	莊娛涓	22	工	1829	楊勝全	22	漁	1830	林筱蟬	22	漁
1831	林易鋒	22	工	1832	林嘉崧	22	漁	1833	吳雅恩	22	工
1834	翁慶龍	22	漁	1835	翁紹倉	22	漁	1836	林翊晴	22	漁
1837	林玉婷	22	工	1838	李綵玲	22	工	1839	曾嘉玉	22	工
1840	何信龍	22	工	1841	林益賢	22	工	1842	翁嘉貞	22	漁
1843	林淑敏	22	漁	1844	林大耀	22	漁	1845	林雨靜	22	漁
1846	林奕呈	22	工	1847	陳文凱	22	漁	1848	蔡?吟	22	漁
1849	蔡玉婷	22	漁	1850	林坤賢	22	漁	1851	何貴綸	22	漁
1852	李雅萍	22	漁	1853	高玉純	21	漁	1854	陳美伶	21	漁
1855	邱芳姿	21	工	1856	楊竣隍	21	工	1857	楊明煬	21	工
1858	莊佩蓉	21	漁	1859	林善騰	21	漁	1860	莊盟鋒	21	漁
1861	莊憶婷	21	工	1862	林志穎	21	工	1863	莊鈞甯	21	漁
1864	林澤耀	21	漁	1865	林雅音	21	漁	1866	翁忠群	21	漁
1867	曾涵儒	21	漁	1868	楊芷	21	漁	1869	吳珍瑛	21	漁
1870	林彥翔	21	工	1871	林婉茹	21	工	1872	林哲仰	21	漁
1873	莊筱曼	21	漁	1874	林子貴	21	工	1875	蔡瑞瑛	21	工
1876	蔡鄧順	21	漁	1877	蔡登福	21	漁	1878	蔡玉霜	21	漁
1879	林郁欽	21	漁	1880	莊或嘉	21	漁	1881	莊佳穎	21	工
1882	莊王瓊	21	工	1883	李建昌	21	漁	1884	孫玉妮	21	漁
1885	林亞萱	21	工	1886	高玉芸	20		1887	林璟炫	20	
1888	鄭博仁	20		1889	馬振瑜	20		1890	馬立耀	20	
1891	邱芷遐	20		1892	林昆厚	20		1893	莊純樺	20	
1894	蔡雅婷	20		1895	林念慈	20		1896	莊瑋聖	20	
1897	莊哲銘	20		1898	林紫柔	20		1899	林儀婷	20	
1900	莊雅茵	20		1901	莊哲凱	20		1902	李虹楨	20	
1903	林育諄	20		1904	莊娛抖	20		1905	林江諺	20	
1906	林春蜜	20		1907	翁宏宜	20		1908	林家佑	20	
1909	林孟璋	20		1910	林安助	20		1911	陳慶遠	20	
1912	林怡伶	20		1913	林慈慧	20		1914	莊亞倩	20	
1915	莊常立	20		1916	莊佳音	20		1917	莊調御	20	
1918	莊韋軒	19		1919	莊詠賀	19		1920	林子涵	19	
1921	林振江	19		1922	李潔盈	19		1923	林偉如	19	
1924	蔡相植	19		1925	莊旺璋	19		1926	林兩江	19	
1927	莊裕成	19		1928	翁雅雯	19		1929	楊建德	19	
1930	吳季璋	19		1931	林泓億	19		1932	蔡怡雯	19	
1933	蔡淑卿	19		1934	莊亞斐	19		1935	李焜仁	18	
1936	馬翊齊	18		1937	林宗憲	18		1938	李雅雯	18	
1939	莊子璇	18		1940	李雁庭	18		1941	蔡惠如	18	

台子村全村人力資源清冊

排序	姓名	年齡	職業	排序	姓名	年齡	職業	排序	姓名	年齡	職業
1942	蔡弘偉	18		1943	莊佳琪	18		1944	李煜隆	18	
1945	林志豪	18		1946	莊偉婷	18		1947	莊雅雯	18	
1948	莊育甄	18		1949	林群奇	18		1950	林咏慧	18	
1951	係岳璋	18		1952	吳建諭	18		1953	林婉珠	18	
1954	林虹如	18		1955	林新國	18		1956	許洵豪	18	
1957	陳建穎	18		1958	何毓軒	18		1959	莊玉筠	18	
1960	孫琦賢	18		1961	林宜美	17		1962	林璟汶	17	
1963	林宛增	17		1964	鄭季旻	17		1965	蔡尹珊	17	
1966	莊侑霖	17		1967	林佳綺	17		1968	林其玄	17	
1969	李姿嬋	17		1970	林群展	17		1971	孫綺謙	17	
1972	莊育慈	17		1973	莊益宏	17		1974	林志遠	17	
1975	曾維鑫	17		1976	曾亞婷	17		1977	許顯儒	17	
1978	何育鎔	17		1979	莊亞媛	17		1980	孫偉翔	17	
1981	馬銘淇	16		1982	莊偉友	16		1983	楊御豐	16	
1984	蔡宜靜	16		1985	楊駿杰	16		1986	林旅亘	16	
1987	莊淑晏	16		1988	陳文啓	16		1989	林侑穎	16	
1990	莊雅筑	16		1991	林琇雯	16		1992	林志明	16	
1993	林坤宗	16		1994	孫瓊雯	16		1995	楊勝利	16	
1996	許洺璋	16		1997	許顯騰	16		1998	蔡芷晴	16	
1999	蔡意珊	16		2000	何亦欣	16		2001	孫琪惠	16	
2002	李容憎	15		2003	馬政宏	15		2004	馬瓊芳	15	
2005	林秋錦	15		2006	鄭金峰	15		2007	楊茵妹	15	
2008	莊宜靜	15		2009	莊佳鈴	15		2010	楊妤婷	15	
2011	林嘉珊	15		2012	蔡幸娥	15		2013	莊侑霖	15	
2014	林琇秀	15		2015	林志嘉	15		2016	林姿吟	15	
2017	林晏霆	15		2018	林育材	15		2019	莊鉞濠	15	
2020	莊亞琪	15		2021	孫偉家	15		2022	陳怡璇	14	
2023	馬冠群	14		2024	林祐瑜	14		2025	林螢姿	14	
2026	楊士逸	14		2027	蔡琇雅	14		2028	楊紫潔	14	
2029	杯孟醇	14		2030	楊秀晨	14		2031	陳文玉	14	
2032	林子湜	14		2033	楊凱雯	14		2034	楊茗靜	14	
2035	蔡宏章	14		2036	孫綺柔	14		2037	林育鴻	14	
2038	林詠富	14		2039	林欣怡	14		2040	林群昌	14	
2041	林政憲	14		2042	莊姿雅	14		2043	翁慧君	14	
2044	楊勝吉	14		2045	蔡明潔	14		2046	何佳慧	14	
2047	莊亞菁	14		2048	林逸凡	13		2049	林燕津	13	
2050	吳龍鈞	13		2051	蔡智宏	13		2052	莊宜龍	13	
2053	林金德	13		2054	莊佳茹	13		2055	林旆仔	13	
2056	林子楊	13		2057	楊翔任	13		2058	蔡心琪	13	
2059	林雨宣	13		2060	吳瑞文	13		2061	林惠珍	13	
2062	林賢斌	13		2063	林佳慶	13		2064	林家福	13	
2065	李恩劭	13		2066	許堃方	13		2067	林郁君	13	
2068	林逸華	13		2069	林冠龍	13		2070	王羽萱	13	

台子村全村人力資源清冊

排序	姓名	年齡	職業	排序	姓名	年齡	職業	排序	姓名	年齡	職業
2071	許鄧芳	13		2072	何宜蓉	13		2073	何佳益	13	
2074	莊鈺潔	13		2075	莊金龍	13		2076	李姿伶	13	
2077	馬薈茹	12		2078	邱楷霖	12		2079	林志帆	12	
2080	楊庭宇	12		2081	楊育勝	12		2082	楊育雯	12	
2083	陳文鳳	12		2084	林雨玟	12		2085	莊逸偉	12	
2086	楊貽棧	12		2087	楊貽捷	12		2088	林寒詩	12	
2089	張庭瑜	12		2090	林佳興	12		2091	翁國展	12	
2092	林怡珊	12		2093	王祈淩	12		2094	藥盈雯	12	
2095	陳湘絮	12		2096	孫婕霖	12		2097	林宗寶	11	
2098	林駿宇	11		2099	林濬澤	11		2100	楊宏煜	11	
2101	林杏芳	11		2102	林彥慧	11		2103	林士硯	11	
2104	林家琴	11		2105	楊凱婷	11		2106	馬玉暄	11	
2107	蔡宗軒	11		2108	孫偉智	11		2109	翁浚澤	11	
2110	林寧	11		2111	林可欣	11		2112	李巧玲	11	
2113	孫瑋駿	11		2114	許尹茵	11		2115	林家輝	11	
2116	張仲翔	11		2117	林宜汶	11		2118	林怡姿	11	
2119	陳建銘	11		2120	林熒欣	11		2121	蔡秉家	11	
2122	何昇陽	11		2123	孫思揚	11		2124	林丹惠	10	
2125	邱珮瑜	10		2126	吳哲瑋	10		2127	楊宏傑	10	
2128	楊喆亨	10		2129	林世長	10		2130	林宥嬋	10	
2131	林佳蓉	10		2132	林淑伶	10		2133	林弋翔	10	
2134	林昱霖	10		2135	林子翔	10		2136	蔡東倫	10	
2137	林佳吟	10		2138	翁婷瑩	10		2139	莊鎰輾	10	
2140	張皓瑋	10		2141	林冠羽	10		2142	莊岷煌	10	
2143	林佳偉	10		2144	林佳瑜	10		2145	林怡瑜	10	
2146	許嘉俱	10		2147	林俊吉	10		2148	林育霆	10	
2149	蔡明諺	10		2150	林冠弦	10		2151	蔡秉欣	10	
2152	林俊吉	10		2153	莊宗翰	10		2154	孫如霏	10	
2155	高玉儒	9		2156	鄭欣瑀	9		2157	鄭仁樑	9	
2158	林曉薇	9		2159	林建成	9		2160	莊依蓁	9	
2161	林瑋成	9		2162	楊守清	9		2163	陳嘉馨	9	
2164	孫巧雯	9		2165	林子恩	9		2166	黃土政	9	
2167	林宏縉	9		2168	林子陽	9		2169	李暘逸	9	
2170	孫振凱	9		2171	孫葦琳	9		2172	林威廷	9	
2173	李育陞	9		2174	曾宥忠	9		2175	王齡巧	9	
2176	陳慧慈	9		2177	林承翰	9		2178	孫致祥	9	
2179	孫俞玉	9		2180	林汎儒	8		2181	林凱帝	8	
2182	林駿凱	8		2183	林紓圩	8		2184	翁國軒	8	
2185	林煒竣	8		2186	沈亞萱	8		2187	林杰緒	8	
2188	林雨宣	8		2189	林雅慧	8		2190	翁怡諠	8	
2191	林祺翔	8		2192	林齊祐	8		2193	林怡欣	8	
2194	林灃龍	8		2195	曾雅蓁	8		2196	蔡秀惠	8	
2197	陳建佑	8		2198	林侃諭	8		2199	孫中致	8	

台子村全村人力資源清冊

排序	姓名	年齡	職業	排序	姓名	年齡	職業	排序	姓名	年齡	職業
2200	郭翌袁	8		2201	鄭新豪	7		2202	林育杰	7	
2203	楊守安	7		2204	吳靜宜	7		2205	林宥騏	7	
2206	林煒舜	7		2207	林聖原	7		2208	林煒翔	7	
2209	林億輕	7		2210	林哲宇	7		2211	李啓佑	7	
2212	孫瑋祥	7		2213	林語彤	7		2214	林華家	7	
2215	林灃勇	7		2216	蔡折潔	7		2217	林嘉誠	7	
2218	林嘉慧	7		2219	陳德宏	7		2220	林碧玉	7	
2221	王崇任	7		2222	郭愈善	7		2223	李依儒	7	
2224	高建育	6		2225	鄭湘婷	6		2226	邱裕舜	6	
2227	鄭詠馨	6		2228	楊欣穎	6		2229	李孟哲	6	
2230	翁國偉	6		2231	林沅代	6		2232	林煒倫	6	
2233	林宜婷	6		2234	林炎呈	6		2235	吳宗達	6	
2236	吳宗霖	6		2237	張羽萍	6		2238	翁右奇	6	
2239	林新龍	6		2240	林妤燕	6		2241	許詠裕	6	
2242	陳詔陽	6		2243	何昇駿	6		2244	林冠宇	6	
2245	王品涵	5		2246	高宏峻	5		2247	林少禹	5	
2248	林姿妤	5		2249	馬于甄	5		2250	王柏竣	5	
2251	李育靚	5		2252	李依璇	5		2253	楊宗霖	5	
2254	曾勝賢	5		2255	楊宜安	5		2256	林威佐	5	
2257	林祐聖	5		2258	孫綵鴻	5		2259	林弋翔	5	
2260	沈毓貞	5		2261	林宇翰	5		2262	黃妍蓁	5	
2263	莊鎮濤	5		2264	林群翔	5		2265	莊泳聖	5	
2266	翁詠晴	5		2267	翁詠蓁	5		2268	許智超	5	
2269	林意舜	5		2270	蔡炅霖	5		2271	蔡易哲	5	
2272	張嘉豪	5		2273	陳思妤	5		2274	王畊婷	5	
2275	何思好	5		2276	林筠萌	4		2277	王品妍	4	
2278	高宏銘	4		2279	楊婕妤	4		2280	楊依霏	4	
2281	林峻聰	4		2282	李佳勳	4		2283	翁國文	4	
2284	翁秀芬	4		2285	林子愉	4		2286	林友孺	4	
2287	林軒毅	4		2288	林依璇	4		2289	翁堃誠	4	
2290	翁培元	4		2291	吳立安	4		2292	林詠傑	4	
2293	林恩彤	4		2294	李尚政	4		2295	林紘圻	4	
2296	許依宸	4		2297	林慈育	4		2298	林立騰	4	
2299	陳嘉裕	4		2300	陳姪潔	4		2301	王竣玄	4	
2302	孫鉉晟	4		2303	李依蓁	4		2304	高晏甄	3	
2305	馬書容	3		2306	徐博冠	3		2307	徐育慈	3	
2308	李聿晴	3		2309	楊旼翰	3		2310	莊蒞涵	3	
2311	林稽禾	3		2312	吳佩慈	3		2313	陳弘穎	3	
2314	孫銘諡	3		2315	沈明輝	3		2316	林靜宜	3	
2317	李淑娟	3		2318	林漆義	3		2319	林宇嘉	3	
2320	林懷恩	3		2321	林亮宇	3		2322	王芊穎	3	
2323	王宥翔	3		2324	林安育	3		2325	莊美茹	3	
2326	李佳臻	3		2327	孫園展	3		2328	孫又玄	3	

台子村全村人力資源清冊

排序	姓名	年齡	職業
2329	林煜喬	3	
2332	楊詠丞	2	
2335	翁韻函	2	
2338	黃士朋	2	
2341	林尚緯	2	
2344	翁詩涵	2	
2347	林慧雯	2	
2350	莊銘璋	2	
2353	林涵暄	1	
2356	王裕勝	1	
2359	翁鈞韋	1	
2362	林家禾	1	
2365	翁千玗	1	
2368	林韋翔	1	
2371	陳湘涵	1	
2374	林琦楨	1	
2377	李品潔	1	

排序	姓名	年齡	職業
2330	徐博英	2	
2333	翁國杉	2	
2336	蔡柏承	2	
2339	林莉珊	2	
2342	曾干辰	2	
2345	林威羽	2	
2348	林芯羽	2	
2351	高詩涵	1	
2354	林珮綺	1	
2357	莊雨璇	1	
2360	翁茂昌	1	
2363	林茹妍	1	
2366	林岷譔	1	
2369	陳莉霏	1	
2372	林季鋹	1	
2375	李峻毅	1	
2378	孫于証	1	

排序	姓名	年齡	職業
2331	楊培寧	2	
2334	莊程圍	2	
2337	翁璋均	2	
2340	翁詠婕	2	
2343	林怡涵	2	
2346	林宛誼	2	
2349	何昇翰	2	
2352	馬書華	1	
2355	馬于庭	1	
2358	莊立強	1	
2361	林子陽	1	
2364	翁王琪	1	
2367	曾子鑫	1	
2370	林承毅	1	
2373	林秉澤	1	
2376	何思錡	1	
2379	林紫音	0	

成龍村全村人力資源清冊

排序	姓名	年齡	職業	排序	姓名	年齡	職業	排序	姓名	年齡	職業
1	朱猶	94	漁	2	李翁造	93	漁	3	李陳蒞	93	漁
4	李林却	93	漁	5	莊好	92	漁	6	陳反	92	漁
7	李阿助	91	漁	8	李銀田	90	漁	9	蔡郭評	90	漁
10	李蔡蠟	89	漁	11	徐李月桃	89	漁	12	李祝	89	漁
13	張李阿里	88	漁	14	李李興	87	漁	15	陳金玉	87	漁
16	紀陳錦	87	漁	17	翁玉蘭	87	漁	18	李林笑	87	漁
19	蘇吳跳	86	漁	20	賴金火	86	漁	21	李朝	86	漁
22	劉李香	86	漁	23	李陳玉貌	86	漁	24	李金東	86	漁
25	李振立	86	漁	26	李林玉蘭	86	漁	27	李田彩薇	85	漁
28	李清都	85	漁	29	紀許綉匹	85	漁	30	李王參	85	漁
31	李清山	84	漁	32	蘇茂	84	漁	33	賴林素	84	漁
34	李儼	84	漁	35	李陳春	84	漁	36	詹李錦素	84	漁
37	李泰	83	漁	38	李嶺	83	漁	39	李陳碧桃	83	漁
40	莊老超	83	漁	41	葉李憂	83	漁	42	詹石埕	83	漁
43	李顏水畔	83	漁	44	李何玷	83	漁	45	李曾腰	82	漁
46	李國材	82	漁	47	徐郭菜莉	82	漁	48	李蘇也	82	漁
49	李塗	82	漁	50	李旺	82	漁	51	李柏杉	82	漁
52	李水池	81	漁	53	李曾綿	81	漁	54	李林專	81	漁
55	田李娥	81	漁	56	張李金碟	81	漁	57	劉林慎	81	漁
58	李炎木	81	漁	59	李林近	81	漁	60	李楊樹梅	80	工
61	李金炎	80	漁	62	李林柳枝	80	漁	63	李周梅花	80	漁
64	田清月	79	工	65	李篇	79	漁	66	李林芙蓉	79	漁
67	田琨煌	79	漁	68	李吳烏汝	79	漁	69	林猷中	79	漁
70	李宗	79	漁	71	李道	79	工	72	李梁明玉	79	漁
73	林李森花	78	漁	74	李王倫	78	漁	75	李鄭正	78	漁
76	紀水	78	漁	77	李黃波雲	78	漁	78	李明煌	78	漁
79	李林會	78	漁	80	李郭桂木	78	漁	81	李阿寅	78	漁
82	謝投	78	漁	83	李六朝	78	漁	84	李壬辰	78	漁
85	李振興	78	漁	86	林文求	77	漁	87	林慶宗	77	漁
88	翁李揀	77	漁	89	李金和	77	漁	90	李清聯	77	漁
91	田李藝	77	漁	92	吳木根	77	漁	93	李楊還	77	漁
94	蔡李秋分	77	漁	95	李南投	77	漁	96	李新農	77	漁
97	李頂	77	漁	98	李鄭笑	77	漁	99	李張沼	77	漁
100	李張秀	77	漁	101	李蔡金葉	77	漁	102	翁朝	76	漁
103	李財	76	漁	104	紀林緣	76	漁	105	李楊好	76	漁
106	李水河	76	漁	107	田桑卿	76	漁	108	田曉生	76	漁
109	李明智	76	漁	110	紀李玉檢	76	漁	111	詹金石	76	漁
112	詹李秀藝	76	漁	113	吳水勇	76	漁	114	李許春桃	76	漁
115	李圖	76	漁	116	謝丁良	75	漁	117	陳鄭綉英	75	漁
118	李吳秋香	75	漁	119	田李擯	75	漁	120	田石柱	75	漁
121	田李圓	75	漁	122	吳李綉婆	75	工	123	李張蘭	75	工
124	李蘇阿恨	75	漁	125	李麥	75	漁	126	李呂晏	75	工
127	紀添	75	漁	128	李蔡劉	75	工	129	李慎帶	75	工

成龍村全村人力資源清冊

排序	姓名	年齡	職業	排序	姓名	年齡	職業	排序	姓名	年齡	職業
130	李進福	75	漁	131	李金木	74	工	132	田銅柱	74	工
133	李呂改	74	工	134	李吳訓	74	漁	135	李丁貴	74	漁
136	李樹只	74	漁	137	李蔡對	74	漁	138	張黃註	74	漁
139	吳林曰花	74	漁	140	林添全	74	漁	141	林張採雲	74	工
142	李春崎	74	漁	143	林藤	73	漁	144	李金塗	73	漁
145	李林哲	73	漁	146	李水景	73	工	147	李金鸞	73	漁
148	李宗興	73	漁	149	李林桂花	73	漁	150	李清隆	73	漁
151	李辨	73	漁	152	吳耍	72	工	153	林李雪	72	漁
154	劉陳認	72	漁	155	田張秋蘭	72	漁	156	陳春	72	漁
157	李銘欽	72	漁	158	李陳頭	72	漁	159	李蘇青	72	漁
160	林獻明	72	漁	161	李王鸞	72	漁	162	李蔡岡度	72	漁
163	李林金珠	72	工	164	李吳水鏡	72	漁	165	吳興霖	72	漁
166	李曰東	72	漁	167	李呂查某	72	漁	168	李文雄	72	漁
169	李陳秀枝	72	漁	170	張林阿妙	72	漁	171	謝田雪	72	漁
172	李陳牡丹	72	漁	173	林梅	72	漁	174	林清木	72	漁
175	李林千金	72	漁	176	李錦榮	72	漁	177	李金銅	72	漁
178	李朝暉	71	漁	179	林水波	71	漁	180	林李時	71	漁
181	蔡分	71	漁	182	田蔡金花	71	漁	183	吳天榮	71	漁
184	吳天賜	71	漁	185	李鄭燕玉	71	漁	186	李松柏	71	漁
187	李文墀	71	漁	188	李茂賢	71	漁	189	紀歐明珠	71	漁
190	郭蓮池	71	漁	191	李總	71	漁	192	李國守	71	漁
193	李石宗	71	漁	194	林李玉	71	漁	195	李林綉英	71	漁
196	李文昌	71	漁	197	李火盛	71	漁	198	李素惠	71	漁
199	李嬌	71	漁	200	張秋婷	70	漁	201	李建興	70	漁
202	吳李絹	70	漁	203	李貴美	70	漁	204	李柯珠	70	漁
205	李吳阿灣	70	漁	206	李水流	70	漁	207	李秋煌	70	漁
208	吳坤明	70	漁	209	紀金象	70	漁	210	紀李淑秋	70	漁
211	李何秋	70	漁	212	李彪	70	漁	213	林盆	70	漁
214	張清化	70	漁	215	李條	70	漁	216	李洪伸	70	漁
217	李蘇秋子	70	漁	218	羅村雄	69	漁	219	林胡蝶	69	漁
220	李秋綿	69	漁	221	李東林	69	漁	222	林李秀華	69	漁
223	黃愛珠	69	漁	224	李木旺	69	漁	225	李春雄	69	漁
226	郭裕	69	漁	227	吳曾幸	69	工	228	紀李愛珠	69	漁
229	紀宗雄	69	工	230	李林桂	69	漁	231	李良輝	69	漁
232	王裕阿	69	漁	233	吳富三	69	工	234	田婉珠	69	漁
235	李愛	69	漁	236	李張愛	69	漁	237	林義明	69	漁
238	林文賢	68	漁	239	張金枝	68	漁	240	劉吉男	68	工
241	李張敏	68	漁	242	林美枝	68	漁	243	李洪隨蓮	68	漁
244	李春生	68	工	245	吳金玉	67	工	246	孫富美	67	工
247	李陳笑	67	工	248	林英	67	漁	249	蔡波男	67	漁
250	蔡李菊江	67	漁	251	李忠典	67	漁	252	李永安	67	漁
253	王阿允	67	漁	254	林秀花	66	漁	255	李西村	66	漁
256	李明照	66	漁	257	許茂三	66	漁	258	吳智勇	65	漁



成龍村全村人力資源清冊

排序	姓名	年齡	職業	排序	姓名	年齡	職業	排序	姓名	年齡	職業
259	李寶貴	65	漁	260	蘇混賢	65	漁	261	李于	65	漁
262	李茂男	65	漁	263	李森發	65	漁	264	魏成家	65	漁
265	魏清土	65	漁	266	林萬寶	65	漁	267	林李幸	65	漁
268	魏進興	64	漁	269	李林彩微	64	漁	270	田石金	64	漁
271	洪儀清	64	漁	272	李仁融	64	漁	273	葉富	64	漁
274	蔡塗城	64	漁	275	蘇蓮	64	漁	276	許李賢	64	漁
277	李坤樹	64	漁	278	林秀英	63	漁	279	田林春瓊	63	漁
280	李明義	63	漁	281	李振旺	63	漁	282	李蝠誌	63	漁
283	李明輝	63	漁	284	李珀坤	63	漁	285	劉永富	63	漁
286	郭悶	62	漁	287	林党	62	漁	288	洪郭秀英	62	漁
289	李黃英花	62	漁	290	李南宗	62	漁	291	李王竹茵	62	漁
292	李山保	62	漁	293	林秀瓊	62	漁	294	李清池	62	漁
295	曾新賀	62	漁	296	李德福	61	漁	297	吳忠德	61	漁
298	李章來	61	漁	299	李水樹	61	漁	300	紀明昌	61	漁
301	蔡玉華	61	漁	302	劉振顯	61	漁	303	李月雲	61	漁
304	李朝科	61	漁	305	林金蘭	61	漁	306	劉炳中	61	漁
307	張玉雲	61	漁	308	李陳碧英	61	漁	309	李茂林	61	漁
310	詹格明	61	漁	311	陳秋晚	61	漁	312	李劍秋	61	工
313	林碧霞	61	漁	314	田俊能	60	漁	315	李茂盛	60	工
316	李萬任	60	漁	317	李清池	60	工	318	莊金村	60	漁
319	劉李烏緞	60	漁	320	李添丁	60	漁	321	李清鍛	60	漁
322	李張麗月	59	工	323	朱明達	59	漁	324	楊秀盆	59	漁
325	張惠燕	59	漁	326	李永豐	59	工	327	孫月	59	漁
328	李龍文	59	漁	329	李昌男	59	漁	330	詹東澤	59	漁
331	詹榮州	59	漁	332	洪葉綉蠻	59	漁	333	吳興岱	59	漁
334	蔡其才	59	漁	335	蔡啓正	59	漁	336	李水江	59	漁
337	李英聰	59	漁	338	李詹月女	59	漁	339	李文貴	58	漁
340	吳陳綉霞	58	漁	341	李明三	58	漁	342	李振仲	58	漁
343	陳銀輝	58	漁	344	曹玲琴	58	漁	345	李明途	58	漁
346	林黨	58	漁	347	郭棟	58	漁	348	李登基	58	漁
349	李原棋	58	漁	350	蔡蕉	58	漁	351	李亞嫻	58	漁
352	李筍	57	漁	353	李翠香	57	漁	354	李堃盃	57	漁
355	李庚達	57	漁	356	李日坤	57	漁	357	李金山	57	漁
358	陳聰吉	57	漁	359	曾素員	57	漁	360	李詹金環	57	漁
361	李金振	57	漁	362	蔡玉枝	57	漁	363	張奇祥	57	漁
364	蔡博文	57	漁	365	黃來春	57	漁	366	李世郎	57	漁
367	李永崑	57	漁	368	林來緊	57	漁	369	李世昌	57	漁
370	張秋密	56	漁	371	孫霞	56	漁	372	李金勝	56	漁
373	李木人	56	漁	374	黃月勤	56	漁	375	黃玉愛	56	漁
376	李黃盆	56	漁	377	李秀華	56	漁	378	林穎翰	56	漁
379	陳寶發	56	漁	380	李清課	56	漁	381	李麗	55	漁
382	林添聰	55	漁	383	陳水南	55	漁	384	陳李秀燕	55	漁
385	李人欽	55	漁	386	李士瑛	55	漁	387	許秀蘭	55	漁

成龍村全村人力資源清冊

排序	姓名	年齡	職業
388	李海南	55	漁
391	李國楨	55	漁
394	李崑煌	55	漁
397	林美枝	54	漁
400	李坤唐	54	漁
403	呂麗珠	54	漁
406	詹瑞西	54	工
409	曾金菊	54	工
412	羅水金	53	工
415	周秋鈺	53	漁
418	李崑中	53	漁
421	陳素珠	53	漁
424	李坤化	53	漁
427	林明傑	52	漁
430	田健銘	52	漁
433	蔡玉春	52	漁
436	紀百合	52	工
439	林羅素貞	52	工
442	張素青	52	工
445	林瑞祥	51	漁
448	李永川	51	工
451	蔡賀然	51	工
454	李秋嫻	51	漁
457	蔡造	51	漁
460	李崑生	51	漁
463	李芳儒	51	漁
466	李瑞珍	50	漁
469	許錦鑾	50	漁
472	李明哲	50	漁
475	李丁財	50	漁
478	吳永昌	50	漁
481	李洪旭	50	漁
484	李振男	50	漁
487	沈素妃	49	漁
490	賈秋鳳	49	漁
493	林瑞珠	49	漁
496	蔡永清	49	漁
499	李俊融	49	漁
502	詹豐銘	49	工
505	吾錦月	49	漁
508	褚怡蘭	49	漁
511	李建益	49	漁
514	李信義	48	工

排序	姓名	年齡	職業
389	李秀玉	55	漁
392	李清火	55	漁
395	葉貴蕾	54	漁
398	田進發	54	漁
401	李孟源	54	漁
404	蕭秋香	54	漁
407	李儒欽	54	漁
410	李文生	54	漁
413	李幼地	53	工
416	李金傳	53	工
419	楊鳳珠	53	漁
422	李文賢	53	漁
425	李龍力	53	漁
428	林美麗	52	漁
431	田志良	52	漁
434	李文恭	52	漁
437	林美莉	52	漁
440	林美麗	52	漁
443	吳德育	51	工
446	林秀花	51	漁
449	李清芳	51	工
452	詹瑞坤	51	漁
455	李玉惠	51	漁
458	李明朗	51	漁
461	林瑞麟	51	漁
464	李相	51	漁
467	楊秀娘	50	漁
470	李福籐	50	漁
473	李龍墻	50	漁
476	莊茂隆	50	漁
479	李清圳	50	漁
482	葉罔飼	50	漁
485	李庚霖	50	漁
488	林瑞明	49	漁
491	尤瑞碧	49	漁
494	吳素夏	49	漁
497	李燕卿	49	工
500	賴孟玉	49	漁
503	張枝梨	49	漁
506	李江龍	49	漁
509	楊金桃	49	工
512	李欽源	49	工
515	黃秀卿	48	漁

排序	姓名	年齡	職業
390	莊金玉	55	漁
393	鄭素英	55	漁
396	林明興	54	漁
399	李進棋	54	漁
402	李寬永	54	漁
405	李岩	54	漁
408	徐文館	54	漁
411	茁碧雲	54	工
414	李秋霞	53	漁
417	李元魁	53	漁
420	林秀華	53	工
423	林李麗甘	53	漁
426	李文政	52	漁
429	陳清蝠	52	漁
432	李秀月	52	漁
435	陳綉菊	52	漁
438	李茂林	52	漁
441	洪美惠	52	漁
444	田健煌	51	工
447	林景娛	51	漁
450	李萬順	51	工
453	黃雪嬌	51	漁
456	張瑞川	51	漁
459	魯玉英	51	漁
462	李明發	51	漁
465	李麗珍	50	漁
468	田順昌	50	漁
471	林龍欽	50	漁
474	李樣	50	漁
477	柯秀華	50	漁
480	李坤誠	50	漁
483	李瑞源	50	漁
486	郭美珠	50	漁
489	陳梅花	49	漁
492	紀國龍	49	漁
495	曾淑芳	49	工
498	葉木相	49	漁
501	李謝秀琴	49	工
504	李振榮	49	漁
507	紀春月	49	工
510	李丁煌	49	漁
513	田千畝	48	漁
516	蔡世弘	48	漁

成龍村全村人力資源清冊

排序	姓名	年齡	職業	排序	姓名	年齡	職業	排序	姓名	年齡	職業
517	李文峰	48	工	518	陳文源	48	漁	519	李世揚	48	工
520	田日蒸	48	漁	521	張馨文	48	漁	522	李永充	48	漁
523	李景隆	48	漁	524	李宗榮	48	漁	525	李秀惠	48	漁
526	莊花	48	漁	527	張秀花	48	漁	528	田素惠	48	漁
529	陳月華	48	漁	530	陳燦元	48	漁	531	黃秀琴	48	漁
532	李素秋	48	漁	533	李瑞智	48	漁	534	邵亞萱	48	漁
535	李益元	47	漁	536	李龍豐	47	漁	537	吳壕鈺	47	漁
538	李明穗	47	漁	539	李文祥	47	漁	540	李坤誠	47	漁
541	王素蘭	47	漁	542	林麗淑	47	漁	543	李強能	47	漁
544	李碧梅	47	漁	545	陳敏	47	漁	546	郭振坤	47	漁
547	李玉娟	47	漁	548	許明珠	47	漁	549	陳素梅	47	漁
550	江玉新	47	漁	551	李察月嬌	47	漁	552	李山林	47	漁
553	李榮林	47	漁	554	李欽良	47	漁	555	李淑美	46	漁
556	田素麗	46	漁	557	林貫盟	46	漁	558	鄭秋菊	46	漁
559	李震申	46	漁	560	李文雄	46	漁	561	張玉瑞	46	漁
562	李世彥	46	漁	563	謝馨慧	46	漁	564	吳燕文	46	漁
565	李麗桑	46	漁	566	李美欖	46	漁	567	詹春梅	46	漁
568	李宗昇	46	漁	569	陳秀春	46	漁	570	莊瑞鄰	46	漁
571	李榮益	46	漁	572	張智翔	46	漁	573	李金霞	46	漁
574	李金点	46	漁	575	李金讚	46	漁	576	李白儀	46	漁
577	李明昇	46	漁	578	李世龍	46	漁	579	陳家葵	45	漁
580	劉慧蓮	45	漁	581	林聰古	45	漁	582	李文安	45	漁
583	洪淑梅	45	漁	584	田永福	45	漁	585	田美君	45	漁
586	李振昌	45	漁	587	李文津	45	漁	588	劉明龍	45	漁
589	楊慧美	45	漁	590	盧冠臻	45	工	591	蔡文雪	45	漁
592	李培充	45	漁	593	李錦棟	45	漁	594	林義雄	45	漁
595	李玲玲	45	工	596	李清財	45	漁	597	李偉成	44	漁
598	林瑞國	44	漁	599	林清河	44	漁	600	田金發	44	工
601	蔡碧玉	44	漁	602	謝明良	44	漁	603	吳孟宏	44	漁
604	田浩文	44	工	605	李勝雄	44	漁	606	吳燕幅	44	漁
607	李永安	44	漁	608	李永涼	44	工	609	李坤宗	44	漁
610	李世揚	44	漁	611	李旭昇	44	工	612	李瑞芳	44	漁
613	紀永章	44	漁	614	李嘉進	44	工	615	李文豐	44	漁
616	李志益	44	漁	617	李建彰	44	漁	618	林雅敏	44	漁
619	謝素珍	44	漁	620	李建洲	44	漁	621	田光文	43	漁
622	李文郎	43	漁	623	李誠展	43	漁	624	田志茂	43	漁
625	李欽賢	43	漁	626	李昆泰	43	漁	627	李德三	43	漁
628	李金營	43	漁	629	李宗來	43	漁	630	林素真	43	漁
631	陳彥葵	43	漁	632	李丁選	43	漁	633	陳麗雪	43	漁
634	李培瑤	43	漁	635	林惠子	42	漁	636	林育旨	42	漁
637	劉穎哲	42	漁	638	蔡淑芬	42	漁	639	金嘉惠	42	漁
640	李宗城	42	漁	641	李世安	42	漁	642	翁坤儒	42	漁
643	林榮彥	42	漁	644	李耀文	42	漁	645	李世龍	42	漁

成龍村全村人力資源清冊

排序	姓名	年齡	職業	排序	姓名	年齡	職業	排序	姓名	年齡	職業
646	張文吉	42	漁	647	林義文	42	漁	648	林辰翰	42	漁
649	李明哲	42	漁	650	徐明源	42	漁	651	黃玉須	41	漁
652	魏文燦	41	漁	653	李美紅	41	漁	654	李宜敏	41	漁
655	黃秀霞	41	漁	656	吳孟嘉	41	漁	657	李台儒	41	漁
658	李茂郎	41	漁	659	黃玉蘭	41	漁	660	田志旭	41	漁
661	李珮瑩	41	漁	662	陳美玉	41	漁	663	陳淑溫	41	漁
664	李德盛	41	漁	665	楊雅惠	41	漁	666	蔡秀珍	41	漁
667	李裕文	41	漁	668	吳孟昇	41	漁	669	楊秋娥	41	漁
670	李水波	41	漁	671	李文平	41	漁	672	李文慶	41	漁
673	林養裕	40	漁	674	林聰文	40	漁	675	李茂生	40	漁
676	陳弘盛	40	漁	677	田明車	40	漁	678	李志良	40	漁
679	李堃田	40	漁	680	李坤興	40	漁	681	李宗衿	40	漁
682	林榮男	40	漁	683	張莉莉	40	漁	684	李正昌	40	漁
685	陳岩梅	40	漁	686	徐坤堂	40	漁	687	李俊彥	40	漁
688	李振祈	40	漁	689	李勻斌	40	漁	690	李守仁	40	漁
691	劉姘虹	40	漁	692	李宜靜	39	漁	693	蘇雅真	39	漁
694	李啓平	39	漁	695	田吉祥	39	漁	696	楊妙玲	39	漁
697	洪傳揚	39	漁	698	洪傳偉	39	漁	699	王鳳瀝	39	漁
700	熊美霞	39	漁	701	李耀宗	39	漁	702	郭國基	39	漁
703	黃淑娟	39	漁	704	劉家宏	39	漁	705	林麗英	39	漁
706	許清郎	39	漁	707	李育書	38	漁	708	林桂蘭	38	漁
709	劉鳳如	38	漁	710	李志哲	38	漁	711	李春賢	38	漁
712	蔣美珍	38	漁	713	博嘉慧	38	漁	714	李素燕	38	漁
715	楊青青	38	漁	716	李秋坤	38	漁	717	余寶華	38	漁
718	紀文德	38	漁	719	蔡秀紅	38	漁	720	林婉琪	38	漁
721	洪金發	38	漁	722	李瓊芳	38	漁	723	李玲媚	38	漁
724	李泰義	38	漁	725	李名生	37	漁	726	鄭秋萍	37	漁
727	李崑明	37	漁	728	阮玉恒	37	漁	729	李坤寶	37	漁
730	蔡孟頁	37	漁	731	李孟芬	37	漁	732	蔡淑美	37	漁
733	紀淑惠	37	漁	734	李淑芳	37	漁	735	魏月美	36	漁
736	李嘉敏	36	漁	737	李意茹	36	漁	738	林惠美	36	漁
739	李淑靜	36	漁	740	李慧純	36	漁	741	李承訓	36	漁
742	翁淑月	36	漁	743	李忠和	36	漁	744	龔秀茹	36	漁
745	李碧雪	36	漁	746	李志文	36	漁	747	李耀輝	36	漁
748	林春達	36	漁	749	魏潔榆	36	漁	750	李金素	36	漁
751	蔡佳樺	36	漁	752	林美惠	36	漁	753	李麗秋	36	漁
754	李惠珠	36	工	755	吳正偉	35	漁	756	李意文	35	漁
757	李明協	35	工	758	蔡怡茹	35	漁	759	潘芸嫻	35	漁
760	李國榮	35	工	761	洪根凱	35	漁	762	郭美枝	35	漁
763	李漢卿	35	漁	764	洪金農	35	工	765	李龍義	35	漁
766	郭素燕	35	漁	767	李富成	35	漁	768	林婕恩	35	漁
769	曾裕祥	35	漁	770	李沅晟	34	工	771	李英峯	34	漁
772	郭明源	34	漁	773	徐鳳萍	34	漁	774	田文文	34	漁

成龍村全村人力資源清冊

排序	姓名	年齡	職業	排序	姓名	年齡	職業	排序	姓名	年齡	職業
775	李欣記	34	漁	776	盧宜霞	34	工	777	李素安	34	漁
778	李宗訓	34	工	779	李瑞卿	34	工	780	李正安	34	工
781	趙秀雯	34	漁	782	高靜琦	34	工	783	詹晏絮	34	漁
784	詹民安	34	漁	785	李米雪	34	漁	786	林宏澤	34	漁
787	李裕勝	34	漁	788	曾渝捷	34	漁	789	吳美金	33	漁
790	李文華	33	漁	791	施麗芬	33	漁	792	林豐樟	33	漁
793	田双双	33	漁	794	田對對	33	漁	795	李思慧	33	漁
796	李家如	33	漁	797	田政義	33	漁	798	陳雅惠	33	漁
799	謝雅雪	33	漁	800	李正裕	33	漁	801	李旭昇	33	漁
802	紀育安	33	漁	803	洪金竹	33	漁	804	魏文格	33	漁
805	李文耀	33	漁	806	戴春琴	33	漁	807	李麗娜	33	漁
808	李瑞娥	33	漁	809	李維彬	33	漁	810	黃詩雯	32	漁
811	羅正?	32	漁	812	劉倬杞	32	漁	813	李衍慶	32	漁
814	李宗恩	32	漁	815	李宜靜	32	漁	816	李燦庭	32	漁
817	陳曉貞	32	漁	818	李宜訓	32	漁	819	李秋燕	32	漁
820	李佩苓	32	漁	821	李玉秋	32	漁	822	李國南	32	漁
823	張美玉	32	漁	824	康佳儒	32	漁	825	李信龍	32	漁
826	詹盈楹	32	漁	827	張玉鳳	32	漁	828	吳宜樺	32	漁
829	陳嘉祺	32	漁	830	楊日養	32	漁	831	何章翰	31	漁
832	蘇怡菁	31	漁	833	羅正昌	31	漁	834	李嘉原	31	漁
835	李俊宏	31	漁	836	陳豐裕	31	漁	837	李聰明	31	工
838	李坤吉	31	漁	839	李雅雯	31	漁	840	李漢昌	31	漁
841	吳雅蘭	31	工	842	陳玉瑤	31	漁	843	林振鋒	31	漁
844	王玉芳	31	工	845	李紫菱	31	漁	846	林欣欣	31	漁
847	李培聖	31	漁	848	任廷韻	30	工	849	李美玲	30	漁
850	李衍成	30	漁	851	陳玲娜	30	漁	852	李義雄	30	漁
853	劉翊誠	30	漁	854	李茂松	30	漁	855	鄭雅尹	30	漁
856	李小青	30	漁	857	李嘉珍	30	漁	858	李世雄	30	漁
859	李宏文	30	漁	860	李振昌	30	漁	861	林欣誼	30	漁
862	李慶風	30	漁	863	李氏雪	30	漁	864	李卓勳	30	漁
865	未真慧	29	漁	866	李怡珍	29	漁	867	裴氏戀	29	漁
868	吳婷婷	29	漁	869	陳豐成	29	漁	870	翁坤瑞	29	漁
871	李淑婉	29	漁	872	蔡政宏	29	漁	873	蔡政良	29	漁
874	楊雅連	29	漁	875	李育恩	29	漁	876	李明樹	29	漁
877	李美如	29	漁	878	李宜龍	29	漁	879	李信毅	29	漁
880	李蕙娟	29	漁	881	李瑞香	29	漁	882	田秀美	28	漁
883	李瑞鎧	28	漁	884	李靜宜	28	漁	885	謝玉茹	28	漁
886	李衍興	28	漁	887	劉明綜	28	漁	888	江宜蓉	28	漁
889	田忠育	28	漁	890	田丞玉	28	漁	891	林佳秋	28	漁
892	李碧琪	28	漁	893	李宗聖	28	漁	894	李國良	28	漁
895	蔡育青	28	漁	896	葉志生	28	漁	897	李友志	28	漁
898	李其昱	28	漁	899	李嘉倫	28	漁	900	林衛昌	28	漁
901	李振榮	28	漁	902	張湘茹	28	漁	903	李守義	28	漁

成龍村全村人力資源清冊

排序	姓名	年齡	職業	排序	姓名	年齡	職業	排序	姓名	年齡	職業
904	李培玉	28	漁	905	朱澧樺	27	漁	906	李凱恩	27	漁
907	李凱文	27	漁	908	吳雲凱	27	漁	909	李玉綺	27	漁
910	李益昇	27	漁	911	李淑萍	27	漁	912	李宗偉	27	漁
913	蔡育成	27	漁	914	李尚茂	27	漁	915	莊佳霖	27	漁
916	黃麗如	27	漁	917	詹妍蕤	27	漁	918	吳雅芬	27	漁
919	李耀如	27	漁	920	林友清	27	漁	921	李美禎	27	漁
922	李莉楊	27	漁	923	劉麗絨	27	漁	924	田琬萍	26	漁
925	李虹萱	26	漁	926	林呈干	26	工	927	翁聖琴	26	漁
928	田益成	26	漁	929	田可欣	26	漁	930	郭美鈴	26	工
931	李常安	26	漁	932	李霓雅	26	漁	933	李雅雲	26	漁
934	莊秋玉	26	工	935	葉振安	26	漁	936	李月如	26	漁
937	李貞宜	26	工	938	李嘉唐	26	漁	939	詹鎮璋	26	工
940	李佩純	26	漁	941	呂尹琇	26	工	942	洪秋宜	26	漁
943	黃茹英	26	漁	944	李安仁	26	漁	945	李宜霖	26	漁
946	李明和	26	漁	947	朱育賢	25	漁	948	田名揚	25	漁
949	李欣霖	25	漁	950	李知諭	25	漁	951	李冠緯	25	漁
952	田英杰	25	漁	953	紀卉珊	25	漁	954	李珮鈿	25	漁
955	李雅婷	25	漁	956	李協政	25	漁	957	蔡艷秋	25	工
958	葉耀文	25	漁	959	詹綺米	25	漁	960	李毅涵	25	漁
961	蔡志明	25	漁	962	李秀華	25	漁	963	李昆霖	25	工
964	李孟展	25	漁	965	李嘉銘	25	工	966	李品瑤	24	工
967	朱育萱	24	漁	968	田宛屏	24	工	969	田沛瑩	24	漁
970	李凱迪	24	漁	971	李珮華	24	漁	972	李婉婕	24	工
973	李嘉偉	24	工	974	李穎蟬	24	工	975	李耀榮	24	漁
976	李嘉蕙	24	漁	977	莊雅筑	24	漁	978	李晏碩	24	漁
979	詹岳霖	24	工	980	吳柏諭	24	漁	981	李俊緯	24	漁
982	李曜任	24	漁	983	李月琴	24	漁	984	李信毅	24	漁
985	吳弘鈞	23	漁	986	林建宏	23	漁	987	林宏毅	23	漁
988	林皓雄	23	漁	989	李建誠	23	漁	990	李珮婷	23	漁
991	林家慧	23	工	992	李益仁	23	漁	993	李嘉銘	23	漁
994	莊宛儒	23	漁	995	李依珊	23	漁	996	吳鈺瑄	23	漁
997	李佩臻	23	工	998	李玉珍	23	漁	999	魯昱倩	23	漁
1000	李芳怡	23	漁	1001	李昌叡	23	漁	1002	辜蔚銘	23	漁
1003	王思葵	22	工	1004	陳世明	22	漁	1005	李俊慶	22	漁
1006	李婉妤	22	漁	1007	李玉婷	22	工	1008	李仕源	22	漁
1009	李曉微	22	工	1010	李沿浚	22	漁	1011	詹易縉	22	漁
1012	李建璋	22	工	1013	李建諭	22	漁	1014	林建良	21	漁
1015	林義鈞	21	工	1016	李亭螢	21	工	1017	林宏澤	21	漁
1018	李倉賢	21	漁	1019	李秀吟	21	工	1020	李瑞霖	21	漁
1021	李韻紅	21	漁	1022	張淳雅	21	漁	1023	李俊儀	21	漁
1024	魯慧玲	21	工	1025	李佳玲	21	工	1026	張伊荏	21	工
1027	李秀卿	21	漁	1028	李誌桀	21	漁	1029	李慧玲	21	漁
1030	李雅萍	21	漁	1031	田思潔	20		1032	林玉雯	20	

成龍村全村人力資源清冊

排序	姓名	年齡	職業	排序	姓名	年齡	職業	排序	姓名	年齡	職業
1033	李姿璇	20		1034	陳振益	20		1035	田耿帆	20	
1036	李玉棋	20		1037	李協承	20		1038	李筱盈	20	
1039	吳鈺涵	20		1040	李宜學	20		1041	林佑朋	19	
1042	李偉嘉	19		1043	林姿慧	19		1044	劉怡如	19	
1045	李振誠	19		1046	李珮娜	19		1047	李冠頡	19	
1048	李秉揆	19		1049	李侑霖	19		1050	莊苑琪	19	
1051	張欵淇	19		1052	李佩芸	19		1053	魯清嘉	19	
1054	李政杰	19		1055	李哲銘	19		1056	劉柏君	18	
1057	吳柏健	18		1058	張灝之	18		1059	李雅芳	18	
1060	李承軒	17		1061	田展維	17		1062	李君雅	17	
1063	劉婕妤	17		1064	李宗輝	17		1065	李政陽	17	
1066	李怡萱	17		1067	李亭	17		1068	李翊華	17	
1069	李佳穗	17		1070	謝瓊如	16		1071	田雨青	16	
1072	李侑信	16		1073	莊苑貞	16		1074	李嘉祥	16	
1075	李國龍	16		1076	林佳慧	15		1077	陳怡文	15	
1078	李俊毅	15		1079	李玉琳	15		1080	李臆立	15	
1081	李孟澤	15		1082	李雅筑	15		1083	謝太源	14	
1084	李思蓉	14		1085	李浩鈞	14		1086	李筑筠	14	
1087	陳柏宇	14		1088	林宏穎	13		1089	田依婷	13	
1090	李韋欣	13		1091	李哲豪	13		1092	田文嘗	12	
1093	田諭進	12		1094	李若瑄	12		1095	李明威	12	
1096	張家翔	12		1097	李孟容	12		1098	張峻豪	12	
1099	李雅雯	12		1100	郭勝富	11		1101	田珈綺	11	
1102	李博暘	11		1103	劉亞筑	11		1104	李家齡	11	
1105	李瑋珊	11		1106	李婕寧	11		1107	李承恩	11	
1108	張頂炎	11		1109	謝玉華	10		1110	李純慧	10	
1111	陳柏諺	10		1112	李昀倩	10		1113	李郁晴	10	
1114	李臆全	10		1115	吳柏宏	10		1116	李佶祐	10	
1117	李婉如	10		1118	李子傑	10		1119	魏麗玲	9	
1120	李佩珊	9		1121	郭芯恩	9		1122	李懿真	9	
1123	李志峰	9		1124	李婉甄	9		1125	李宸安	9	
1126	林盈如	9		1127	李汝雯	9		1128	李家寶	9	
1129	李士樑	8		1130	田有志	8		1131	李虹瑩	8	
1132	楊仁宏	8		1133	吳沛宸	8		1134	李婧芘	8	
1135	李佳承	8		1136	魏瑞德	7		1137	李迦勒	7	
1138	李東原	7		1139	李建璋	7		1140	李安翔	7	
1141	李宗洋	7		1142	李穎昕	7		1143	李涵鈺	7	
1144	謝樑桉	7		1145	林佑恩	7		1146	李閩育	7	
1147	李文森	7		1148	魏嘉慧	6		1149	李泊錫	6	
1150	李怡婷	6		1151	林子宸	6		1152	李婉欣	6	
1153	王俊幃	6		1154	棒祺祥	6		1155	李建朋	6	
1156	林塏岳	5		1157	田宇順	5		1158	李俊儒	5	
1159	李冠誼	5		1160	李柏昕	5		1161	李丞泰	5	

成龍村全村人力資源清冊

排序	姓名	年齡	職業	排序	姓名	年齡	職業	排序	姓名	年齡	職業
1162	林建志	4		1163	李炫燁	4		1164	李柏毅	4	
1165	林恩駿	4		1166	田宇本	4		1167	李秉侑	4	
1168	翁翊豪	4		1169	李冠宏	4		1170	王俊翔	4	
1171	李侑潞	3		1172	李侑澤	3		1173	田婷耘	3	
1174	田資玄	3		1175	李威德	3		1176	李淑嬌	3	
1177	林子揚	3		1178	李益椽	3		1179	李宥芳	3	
1180	林億俊	3		1181	林立登	3		1182	李辰珊	2	
1183	李宙翰	2		1184	李衣宸	2		1185	林盈萱	2	
1186	李宴霆	2		1187	李晟豪	2		1188	李冠穎	1	
1189	羅品承	1		1190	李妍慧	1		1191	李潔汶	1	
1192	田栩楷	1		1193	李育丞	1		1194	田郁涵	1	
1195	李佑辰	1		1196	李虹霏	1		1197	李建霖	1	
1198	李有綺	1		1199	葉品薇	1		1200	吳沛璇	1	
1201	黃冠瑀	1		1202	李庭儀	1		1203	李威霆	1	
1204	李坤倉	1		1205	李泓儀	1		1206	李勁民	1	
1207	李孟承	1		1208	李建勳	0		1209	李建瑋	0	